

Push-in Technology[®]
Designed by PHOENIX CONTACT

Push-in式端子台

PTシリーズ
PTPOWERシリーズ
PTFIXシリーズ

標準端子台・機能付き端子台
大電流用端子台
分岐ブロックシステム

目次

PTシリーズ

- ・標準端子台、2段型端子台 P.4
- ・アングル型端子台 P.13
- ・側面接続端子台 P.18
- ・ヒューズ端子台 P.20
- ・断路端子台 P.22
- ・プラグ式端子台 P.26
- ・大電流用端子台 P.34
- ・分岐ブロックシステム P.36
- ・その他端子台ラインアップ P.40

アクセサリ

- ・ブリッジバーシステム P.42
- ・マーキング P.44
- ・フェルール P.46
- ・終端止め、DINレール P.48
- ・圧着工具、剥き線工具 P.49

技術情報 P.50

Push-in接続技術

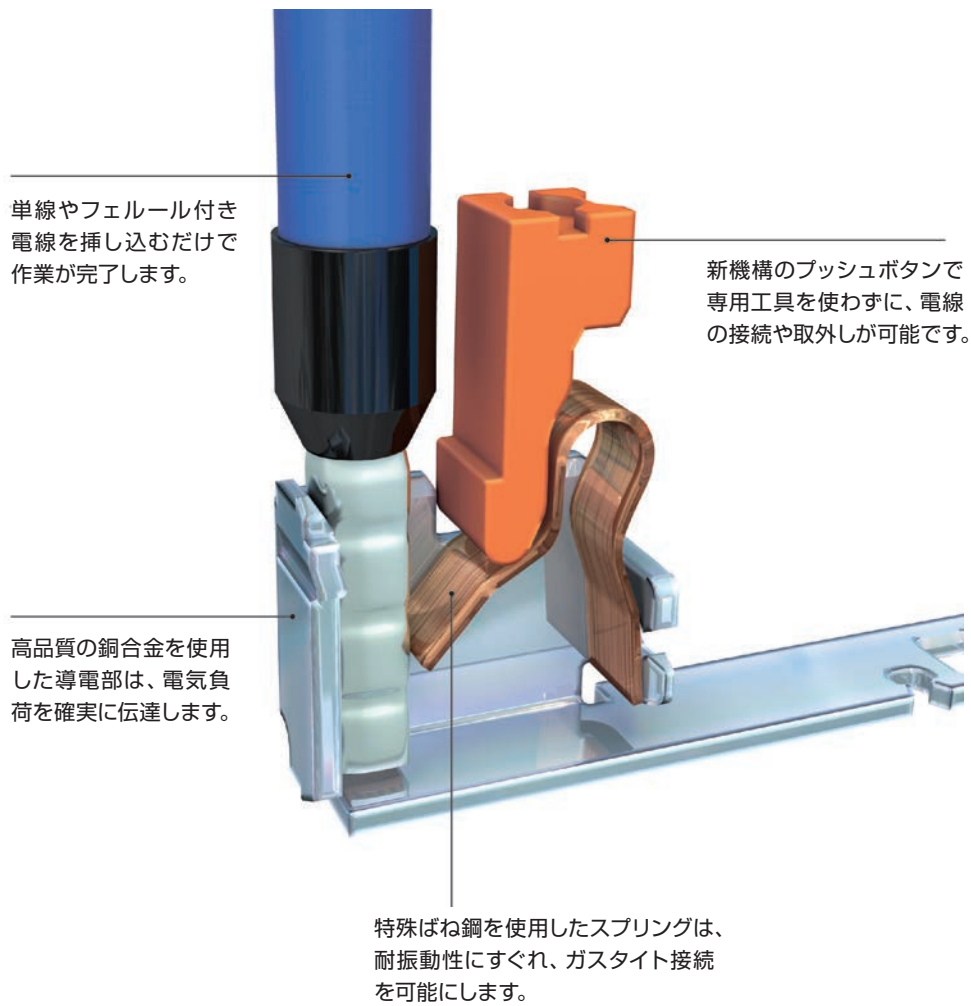

規格情報・試験情報

フエニックス・コンタクトのPush-in式端子台は、IECの端子台規格に基づいた試験、評価を実施しており、ULをはじめ、世界中で多くの認証を得ています。

- ・ 端子台の国際規格：IEC 60947-7-1/ -2
- ・ 端子台の国内規格：JIS C 8201-7-1/ -2
- ・ 各国の準拠規格例：UL、CSA、EAC、IECEE CB Scheme など



端子台の規格、特殊試験などの詳細情報は『CLIPLINE テクニカルガイド』をご覧ください。



Push-in式端子台 PTシリーズ

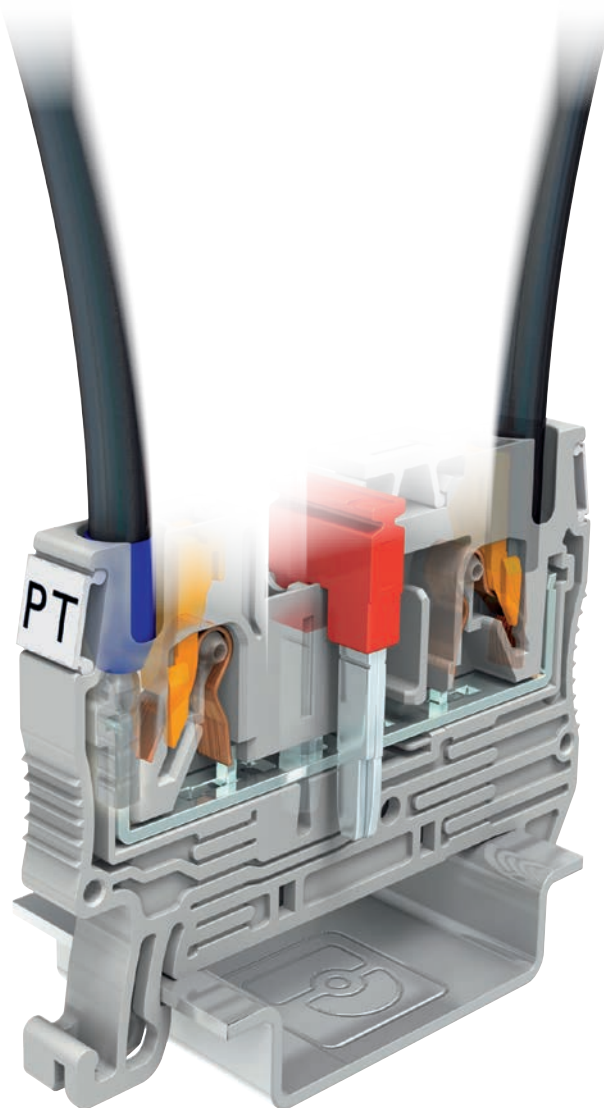

電線の挿込み力を従来の同等品と比べ50%削減!



単線/フェール付き撚線をずっと押し込めるPush-in接続。



専用工具不要で裸線の接続も簡単です。



工具レスで狭い場所でも接続が容易です。

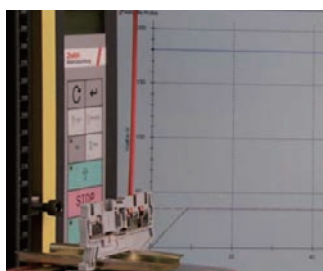

IEC規格の500%の引張強度を確保!

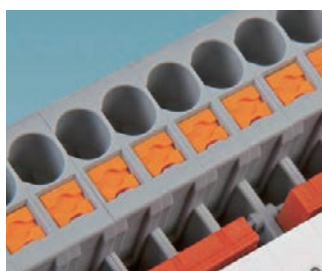

安全で操作性に優れたプッシュボタンを採用。

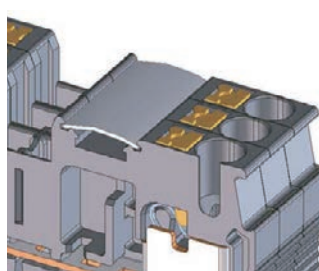

市販の記名板(9.5mm幅)が使用可能です。

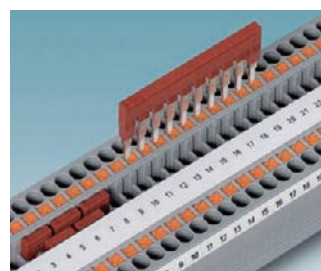

ブリッジバーですばやく確実な渡りが可能です。

基本情報

部品構成

端子台を組み立てる際は下図を参考にいただき、関連部品のページをご参照の上お選びください。

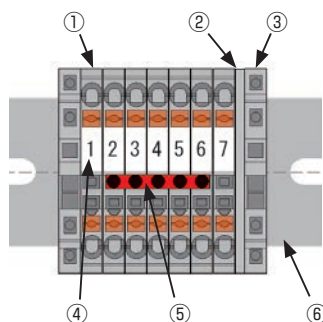
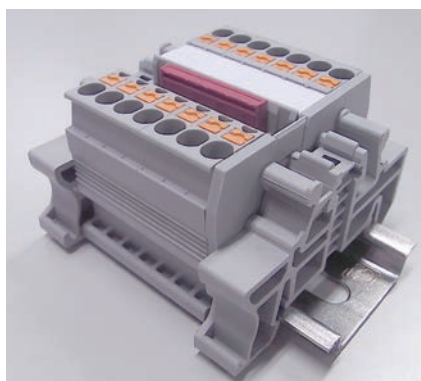

No	製品部	ページ
1	端子台	各仕様ページ
2	終端版	各仕様ページ
3	終端止め	P.48
4	マーキング	P.44
5	ブリッジバー	P.42、各仕様ページ
6	DIN レール	P.48

基本的な部品構成
※上図は当社専用組立端子台ソフト「CLIPPROJECT」で作成

基本種類

電線接続孔に1つの電線を挿入することを基本としているため、3つの種類をご用意しています。使用条件に合わせてお選びください。

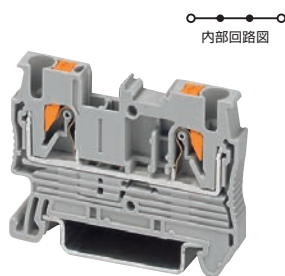

2線式 (1対1)

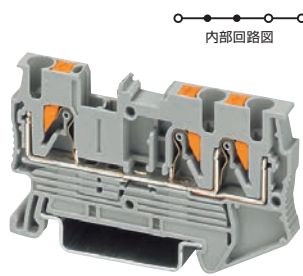

3線式 (1対2)
※ 弊社呼称：TWIN

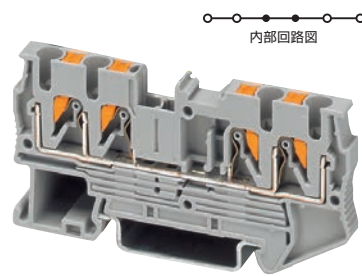

4線式 (2対2)
※ 弊社呼称：QUATTRO

○—：電線接続孔
●—：ブリッジバー接続孔

製品サイズ

各端子台の仕様が記載されているサイズ記号についてご説明します。

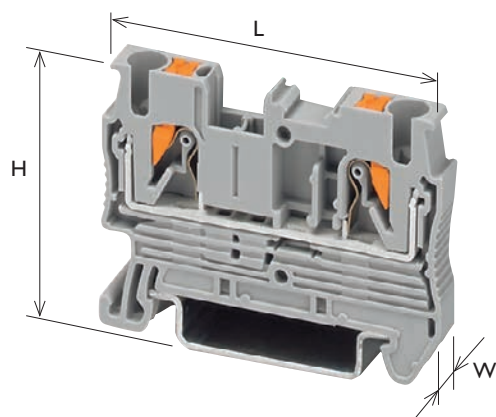

型式説明

各端子台の型式についてご説明します。













PT 2,5-TWIN

無し : 2線式
TWIN : 3線式
QUATTRO : 4線式

電線の公称断面積

PT : Push-in式端子台

Push-in式端子台 PT 1,5/S シリーズ (2, 3, 4線接続用 / アース端子台)

外觀		① ○—○—○ ② ○—○—○ ⊥		① ○—○—○ ② ○—○—○ ⊥		① ○—○—○ ② ○—○—○ ⊥	
色 回路図							
型式 (製品番号) / 発注単位	灰	①	PT 1,5/S (3208100) / 50 個	PT 1,5/S-TWIN (3208155) / 50 個	PT 1,5/S-QUATTRO (3208197) / 50 個		
	青	①	PT 1,5/S BU (3208126) / 50 個	PT 1,5/S-TWIN BU (3208168) / 50 個	PT 1,5/S-QUATTRO BU (3208208) / 50 個		
	緑 / 黄	②	PT 1,5/S-PE^{*1} (3208139) / 50 個	PT 1,5/S-TWIN-PE^{*1} (3208171) / 50 個	PT 1,5/S-QUATTRO-PE^{*1} (3208333) / 50 個		
寸法: W 幅 × L 長さ × H 高さ ^{*2}			3.5mm × 45mm × 32mm	3.5mm × 54mm × 32mm	3.5mm × 63.2mm × 32mm		
定格電圧			500V				
定格電流			17.5A	17.5A ^{*3}			
適合電線範囲	単線 (AWG) ^{*4}		0.14-1.5mm ² (AWG26-14)				
	撚線 (AWG) ^{*4}		0.14-1.5mm ² (AWG26-14)				
	絶縁スリーブ付きフェルルール	シングル	0.14-1mm ²				
		ツイン	-				
剥き線長さ ^{*5}			8-10mm				
絶縁材料			PA				
UL 難燃グレード			UL 94V0				
認証			 Ex:  EAC Ex  SEV13ATEX0159U / IECEx SEV13.0005U	 Ex:  EAC Ex  SEV13ATEX0159U / IECEx SEV13.0005U	 Ex:  EAC Ex  SEV13ATEX0159U / IECEx SEV13.0005U		
終端板 (製品番号) / 発注単位			D-PT 1,5/S (3208142) / 50 個	D-PT 1,5/S-TWIN (3208184) / 50 個	D-PT 1,5/S-QUATTRO (3208375) / 50 個		
終端止め (製品番号) / 発注単位			CLIPFIX 35 (3022218) / 50 個				
ブリッジバー (製品番号) / 発注単位	2 極		FBS 2-3,5 (3213014) / 50 個				
	3 極		FBS 3-3,5 (3213027) / 50 個				
	4 極		FBS 4-3,5 (3213030) / 50 個				
	5 極		FBS 5-3,5 (3213043) / 50 個				
	10 極		FBS 10-3,5 (3213056) / 50 個				
	20 極		FBS 20-3,5 (3213069) / 50 個				
マーキング ^{*6} (製品番号) / 発注単位	センター		UCT-TM 3,5 (0829484) / 10 個				
			TMT (EX9,5) R (0828295) / 1 個				
	サイド		UCT-TMF 3,5 (0829486) / 10 個				
スチール製 DIN レール 穴付き、2000mm (製品番号) / 発注単位			NS 35/7,5 PERF 2000MM (0801733) / 25 本 ^{*7}				

*1: アース端子台のため電流・電圧は設定されていません。

*2: NS 35/7,5 DINレール取付け時の高さ

*3: 最大負荷電流は、接続された電線の合計電流を超えてはいけません。

*4: 適合電線範囲のAWGは参考値です。フェルルール用の場合は断面積 [mm²] からAWGのサイズに換算してください。

*5: フェルルールを使用する際の剥き線長さは、フェルルール指定の長さとなります。

*6: マーキング UC (T) -TM (F) ...の印字品は、弊社「マーキングサービス」にてご注文いただけます。(P.44参照)

*7: カット済みDINレールは「スチール製DINレール (カット品)」をご覧ください。(P.48参照)

Push-in式端子台 PT 2,5 シリーズ (2, 3, 4線接続用 / アース端子台)

外観		①		①		①		
色 回路図		②		②		②		
型式 (製品番号) / 発注単位	灰	①	PT 2,5 (3209510) / 50 個	PT 2,5-TWIN (3209549) / 50 個	PT 2,5-QUATTRO (3209578) / 50 個			
	青	①	PT 2,5 BU (3209523) / 50 個	PT 2,5-TWIN BU (3209552) / 50 個	PT 2,5-QUATTRO BU (3209581) / 50 個			
	緑 / 黄	②	PT 2,5-PE^{*1} (3209536) / 50 個	PT 2,5-TWIN-PE^{*1} (3209565) / 50 個	PT 2,5-QUATTRO-PE^{*1} (3209594) / 50 個			
寸法: W 幅 × L 長さ × H 高さ ^{*2}			5.2mm × 48.5mm × 36.5mm	5.2mm × 60.5mm × 36.5mm	5.2mm × 72.2mm × 36.5mm			
定格電圧			800V					
定格電流			24A		24A ^{*3}			
適合電線範囲	単線 (AWG) ^{*4}		0.14-4mm ² (AWG16-12)					
	撚線 (AWG) ^{*4}		0.14-2.5mm ² (AWG16-14)					
	絶縁スリーブ付きフェルルール	シングル	0.14-2.5mm ²					
		ツイン	0.5mm ²					
剥き線長さ ^{*5}			8-10mm					
絶縁材料			PA					
UL 難燃グレード			UL 94V0					
認証			ClassNK CB. Ex: EAC Ex IEC PTB 09ATEX1111U / IECEx PTB 10.0021U	ClassNK CB. Ex: EAC Ex IEC PTB 09ATEX1111U / IECEx PTB 10.0021U	ClassNK CB. Ex: EAC Ex IEC PTB 09ATEX1111U / IECEx PTB 10.0021U			
終端板 (製品番号) / 発注単位			D-ST 2,5 (3030417) / 50 個	D-ST 2,5-TWIN (3030488) / 50 個	D-ST 2,5-QUATTRO (3030514) / 50 個			
終端止め (製品番号) / 発注単位			CLIPFIX 35 (3022218) / 50 個					
ブリッジバー (製品番号) / 発注単位	2 極		FBS 2-5 (3030161) / 50 個					
	3 極		FBS 3-5 (3030174) / 50 個					
	4 極		FBS 4-5 (3030187) / 50 個					
	5 極		FBS 5-5 (3030190) / 50 個					
	10 極		FBS 10-5 (3030213) / 10 個					
	20 極		FBS 20-5 (3030226) / 10 個					
マーキング ^{*6} (製品番号) / 発注単位	センター		UC-TM 5 (0818108) / 10 個					
			TMT (EX9,5) R (0828295) / 1 個					
	サイド		UC-TMF 5 (0818153) / 10 個					
スチール製 DIN レール 穴付き、2000mm (製品番号) / 発注単位			NS 35/7,5 PERF 2000MM (0801733) / 25 本 ^{*7}					

*1: アース端子台のため電流・電圧は設定されていません。

*2: NS 35/7,5 DINレール取付け時の高さ

*3: 最大負荷電流は、接続された電線の合計電流を超えてはいけません。









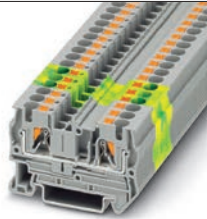
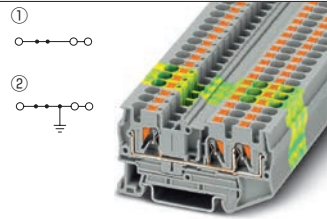
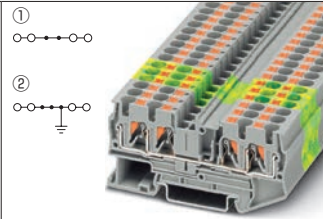

*4: 適合電線範囲のAWGは参考値です。フェルルール用の場合は断面積 [mm²] からAWGのサイズに換算してください。

*5: フェルルールを使用する際の剥き線長さは、フェルルール指定の長さとなります。

*6: マーキング UC (T) -TM (F) ...の印字品は、弊社「マーキングサービス」にてご注文いただけます。(P.44参照)

*7: カット済みDINレールは「スチール製DINレール (カット品)」をご覧ください。(P.48参照)

Push-in式端子台 PT 4 シリーズ (2, 3, 4線接続用 / アース端子台)

外観		①	②			
色 回路図		①	②			
型式 (製品番号) / 発注単位	灰	①		PT 4 (3211757) / 50 個	PT 4-TWIN (3211771) / 50 個	PT 4-QUATTRO (3211797) / 50 個
	青	①		PT 4 BU (3211760) / 50 個	PT 4-TWIN BU (3211775) / 50 個	PT 4-QUATTRO BU (3211802) / 50 個
	緑 / 黄	②		PT 4-PE^{*1} (3211766) / 50 個	PT 4-TWIN-PE^{*1} (3211780) / 50 個	PT 4-QUATTRO-PE^{*1} (3211809) / 50 個
寸法: W 幅 × L 長さ × H 高さ ^{*2}				6.2mm × 56mm × 36.5mm	6.2mm × 66.5mm × 36.5mm	6.2mm × 77mm × 36.5mm
定格電圧				800V		
定格電流				32A	32A ^{*3}	
適合電線範囲	単線 (AWG) ^{*4}			0.2-6mm ² (AWG24-10)		
	撚線 (AWG) ^{*4}			0.2-4mm ² (AWG24-12)		
	絶縁スリーブ付きフェルール	シングル		0.25-4mm ²		
		ツイン		0.5-1mm ²		
剥き線長さ ^{*5}				10-12mm		
絶縁材料				PA		
UL 難燃グレード				UL 94V0		
認証				 Ex:  EAC Ex  PTB 09ATEX1112U / IECEx PTB 10.0046U	 Ex:  EAC Ex  PTB 09ATEX1112U / IECEx PTB 10.0046U	 Ex:  EAC Ex  PTB 09ATEX1112U / IECEx PTB 10.0046U
終端板 (製品番号) / 発注単位				D-ST 4 (3030420) / 50 個	D-PT 4-TWIN (3208977) / 50 個	D-PT 4-QUATTRO (3208979) / 50 個
終端止め (製品番号) / 発注単位				CLIPFIX 35 (3022218) / 50 個		
ブリッジバー (製品番号) / 発注単位	2 極			FBS 2-6 (3030336) / 50 個		
	3 極			FBS 3-6 (3030242) / 50 個		
	4 極			FBS 4-6 (3030255) / 50 個		
	5 極			FBS 5-6 (3030349) / 50 個		
	10 極			FBS 10-6 (3030271) / 10 個		
	20 極			FBS 20-6 (3030365) / 10 個		
マーキング ^{*6} (製品番号) / 発注単位	センター			UC-TM 6 (0818085) / 10 個		
				TMT (EX9,5) R (0828295) / 1 個		
	サイド			UC-TMF 6 (0818140) / 10 個		
スチール製 DIN レール 穴付き、2000mm (製品番号) / 発注単位				NS 35/7,5 PERF 2000MM (0801733) / 25 本 ^{*7}		

*1: アース端子台のため電流・電圧は設定されていません。

*2: NS 35/7,5 DINレール取付け時の高さ

*3: 最大負荷電流は、接続された電線の合計電流を超えてはいけません。









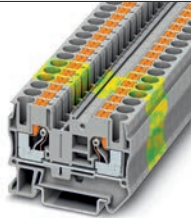
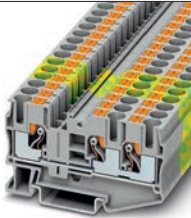
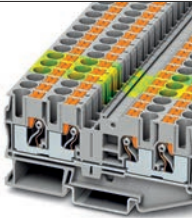

*4: 適合電線範囲のAWGは参考値です。フェルール用の場合は断面積 [mm²] からAWGのサイズに換算してください。

*5: フェルールを使用する際の剥き線長さは、フェルール指定の長さとなります。

*6: マーキング UC (T) -TM (F) ...の印字品は、弊社「マーキングサービス」にてご注文いただけます。(P.44参照)

*7: カット済みDINレールは「スチール製DINレール (カット品)」をご覧ください。(P.48参照)

Push-in式端子台 PT 6 シリーズ (2, 3, 4線接続用 / アース端子台)

外観		①	②			
色 回路図		①	②			
型式 (製品番号) / 発注単位	灰	①		PT 6 (3211813) / 50 個	PT 6-TWIN (3211929) / 50 個	PT 6-QUATTRO (3212934) / 50 個
	青	①		PT 6 BU (3211819) / 50 個	PT 6-TWIN BU (3211485) / 50 個	PT 6-QUATTRO BU (3212947) / 50 個
	緑 / 黄	②		PT 6-PE^{*1} (3211822) / 50 個	PT 6-TWIN-PE^{*1} (3211498) / 50 個	PT 6-QUATTRO-PE^{*1} (3212950) / 50 個
寸法: W 幅 × L 長さ × H 高さ ^{*2}				8.2mm × 57.7mm × 43.5mm	8.2mm × 74.2mm × 43.5mm	8.2mm × 90.5mm × 43.5mm
定格電圧				1000V		
定格電流				41A	41A ^{*3}	
適合電線範囲	単線 (AWG) ^{*4}			0.5-10mm ² (AWG20-8)		
	撚線 (AWG) ^{*4}			0.5-10mm ² (AWG20-8)		
	絶縁スリーブ付きフェルル	シングル		0.5-6mm ²		
		ツイン		0.5-2.5mm ²⁺⁵		
剥き線長さ ^{*6}				10-12mm		
絶縁材料				PA		
UL 難燃グレード				UL 94V0		
認証				 Ex:  EAC Ex  SEV13ATEX0159U / IECEx SEV13.0005U	 Ex:  EAC Ex  SEV13ATEX0159U / IECEx SEV13.0005U	 Ex:  EAC Ex  SEV13ATEX0159U / IECEx SEV13.0005U
終端板 (製品番号) / 発注単位				D-PT 6 (3212044) / 50 個	D-PT 6-TWIN (3211508) / 50 個	D-PT 6-QUATTRO (3212963) / 50 個
終端止め (製品番号) / 発注単位				CLIPFIX 35 (3022218) / 50 個		
ブリッジバー (製品番号) / 発注単位	2 極			FBS 2-8 (3030284) / 10 個		
	3 極			FBS 3-8 (3030297) / 10 個		
	4 極			FBS 4-8 (3030307) / 10 個		
	5 極			FBS 5-8 (3030310) / 10 個		
	10 極			FBS 10-8 (3030323) / 10 個		
マーキング ^{*7} (製品番号) / 発注単位	センター			UC-TM 8 (0818072) / 10 個		
	サイド			TMT (EX9,5) R (0828295) / 1 個		
スチール製 DIN レール 穴付き、2000mm (製品番号) / 発注単位				NS 35/7,5 PERF 2000MM (0801733) / 25 本 ^{*8}		

*1: アース端子台のため電流・電圧は設定されていません。

*2: NS 35/7,5 DINレール取付け時の高さ

*3: 最大負荷電流は、接続された電線の合計電流を超えてはいけません。

*4: 適合電線範囲のAWGは参考値です。フェルル用場合は断面積 [mm²] からAWGのサイズに換算してください。

*5: 2.5mm²のTWINフェルルを使用する際は、導電部が13mmのフェルルを推奨します。

*6: フェルルを使用する際の剥き線長さは、フェルル指定の長さとなります。

*7: マーキング UC (T) -TM (F) ...の印字品は、弊社「マーキングサービス」にてご注文いただけます。(P.44参照)

*8: カット済みDINレールは「スチール製DINレール(カット品)」をご覧ください。(P.48参照)

Push-in式端子台 PT 10 シリーズ (2, 3線接続用 / アース端子台)

外観			
型式 (製品番号) / 発注単位	色	回路図	
	灰	①	PT 10 (3212120) / 50 個
	青	①	PT 10 BU (3212123) / 50 個
	緑 / 黄	②	PT 10-PE^{*1} (3212131) / 50 個
			PT 10-TWIN (3208746) / 50 個
			PT 10-TWIN BU (3208747) / 50 個
			PT 10-TWIN-PE^{*1} (3208745) / 50 個
寸法: W 幅 × L 長さ × H 高さ ^{*2}			10.2mm × 67.7mm × 50.5mm 10.2mm × 88.9mm × 50.5mm
定格電圧			1000V
定格電流			57A 57A ^{*3}
適合電線範囲	単線 (AWG) ^{*4}		0.5-16mm ² (AWG20-6)
	撚線 (AWG) ^{*4}		0.5-16mm ² (AWG20-8)
	絶縁スリーブ付きフェルルール	シングル	0.5-10mm ²
		ツイン	1.5-4mm ²
剥き線長さ ^{*5}			18mm
絶縁材料			PA
UL 難燃グレード			UL 94V0
認証		 Ex: EAC Ex IECEx SEV13.0005U	 Ex: EAC Ex IECEx SEV13.0005U
終端板 (製品番号) / 発注単位			D-PT 10 (3212057) / 50 個
			D-PT 10-TWIN (3208748) / 50 個
終端止め (製品番号) / 発注単位			CLIPFIX 35 (3022218) / 50 個
ブリッジパー (製品番号) / 発注単位	2 極		FBS 2-10 (3005947) / 10 個
	5 極		FBS 5-10 (3005948) / 10 個
マーキング ^{*6} (製品番号) / 発注単位	センター		UC-TM 10 (0818069) / 10 個
			TMT (EX9,5) R (0828295) / 1 個
	サイド		UC-TMF 10 (0818124) / 10 個
スチール製 DIN レール 穴付き、2000mm (製品番号) / 発注単位			NS 35/7,5 PERF 2000MM (0801733) / 25 本 ^{*7}

*1: アース端子台のため電流・電圧は設定されていません。

*2: NS 35/ 7,5 DINレール取付け時の高さ

*3: 最大負荷電流は、接続された電線の合計電流を超えてはいけません。







*4: 適合電線範囲のAWGは参考値です。フェルルール用の場合は断面積 [mm²] からAWGのサイズに換算してください。

*5: フェルルールを使用する際の剥き線長さは、フェルルール指定の長さとなります。

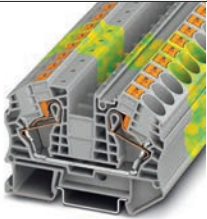
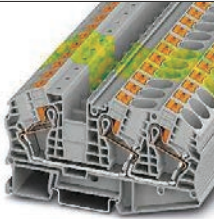
*6: マーキング UC (T) -TM (F) ...の印字品は、弊社「マーキングサービス」にてご注文いただけます。(P.44参照)

*7: カット済みDINレールは「スチール製DINレール (カット品)」をご覧ください。(P.48参照)

Push-in式端子台 PT 16 N シリーズ (2, 3線接続用 / アース端子台)

外観		① ②		① ②	
色 回路図					
型式 (製品番号) / 発注単位	灰	①	PT 16 N (3212138) / 50 個	PT 16-TWIN N (3208760) / 50 個	
	青	①	PT 16 N BU (3212142) / 50 個	PT 16-TWIN N BU (3208773) / 50 個	
	緑 / 黄	②	PT 16 N-PE^{*1} (3212147) / 50 個	PT 16-TWIN N-PE^{*1} (3208786) / 50 個	
寸法: W 幅 × L 長さ × H 高さ ^{*2}			12.2mm × 75.4mm × 52.6mm	12.2mm × 100.2mm × 52.6mm	
定格電圧			1000V		
定格電流			76A	76A ^{*3}	
適合電線範囲	単線 (AWG) ^{*4}		0.5-25mm ² (AWG20-4)		
	撚線 (AWG) ^{*4}		0.5-25mm ² (AWG20-6)		
	絶縁スリーブ付きフェルルール	シングル	0.5-16mm ²		
		ツイン	1.5-4mm ²		
剥き線長さ ^{*5}			18mm		
絶縁材料			PA		
UL 難燃グレード			UL 94V0		
認証			 Ex:  EAC Ex  SEV13ATEX0159U / IECEx SEV13.0005U	 Ex:  EAC Ex  SEV13ATEX0159U / IECEx SEV13.0005U	
終端板 (製品番号) / 発注単位			D-PT 16 N (3212060) / 50 個	D-PT 16-TWIN N (3208799) / 50 個	
終端止め (製品番号) / 発注単位			CLIPFIX 35 (3022218) / 50 個		
ブリッジバー (製品番号) / 発注単位		2 極	FBS 2-12 (3005950) / 10 個		
マーキング ^{*6} (製品番号) / 発注単位		センター	UC-TM 12 (0819194) / 10 個		
		サイド	TMT (EX9,5) R (0828295) / 1 個		
UC-TMF 12 (0819233) / 10 個					
スチール製 DIN レール 穴付き、2000mm (製品番号) / 発注単位			NS 35/7,5 PERF 2000MM (0801733) / 25 本 ^{*7}		

*1: アース端子台のため電流・電圧は設定されていません。

*2: NS 35/7,5 DINレール取付け時の高さ

*3: 最大負荷電流は、接続された電線の合計電流を超えてはいけません。

*4: 適合電線範囲のAWGは参考値です。フェルルール用の場合は断面積 [mm²] からAWGのサイズに換算してください。

*5: フェルルールを使用する際の剥き線長さは、フェルルール指定の長さとなります。

*6: マーキング UC (T) -TM (F) ...の印字品は、弊社「マーキングサービス」にてご注文いただけます。(P.44参照)

*7: カット済みDINレールは「スチール製DINレール (カット品)」をご覧ください。(P.48参照)

Push-in式端子台 PTTB 1,5、2,5、4 シリーズ (2段型 / アース端子台)

外観		①	②	①	②	①	②
色 回路図							
型式 (製品番号) / 発注単位	灰	①	PTTB 1,5/S (3208511) / 50 個	PTTB 2,5 (3210567) / 50 個	PTTB 4 (3211786) / 50 個		
	青	①	PTTB 1,5/S BU (3208524) / 50 個	PTTB 2,5 BU (3210570) / 50 個	PTTB 4 BU (3211793) / 50 個		
	緑 / 黄	②	PTTB 1,5/S-PE^{*1} (3208537) / 50 個	PTTB 2,5-PE^{*1} (3210596) / 50 個	PTTB 4-PE^{*1} (3211854) / 50 個		
寸法: W 幅 × L 長さ × H 高さ ^{*2}			3.5mm × 65.4mm × 42.6mm	5.2mm × 68mm × 47.5mm	6.2mm × 83.5mm × 47.5mm		
定格電圧			500V				
定格電流 ^{*3}			16A	22A	28A		
適合電線範囲	単線 (AWG) ^{*4}		0.14-1.5mm ² (AWG26-14)	0.14-4mm ² AWG16-12)	0.2-6mm ² (AWG24-10)		
	撚線 (AWG) ^{*4}		0.14-1.5mm ² (AWG26-14)	0.14-2.5mm ² AWG16-14)	0.2-4mm ² (AWG24-12)		
	絶縁スリーブ付きフェルール	シングル	0.14-1mm ²	0.14-2.5mm ²	0.25-4mm ²		
		ツイン	-	0.5mm ²	0.5-1mm ²		
剥き線長さ ^{*5}			8-10mm	8-10mm	10-12mm		
絶縁材料			PA				
UL 難燃グレード			UL 94V0				
認証			 Ex: EAC Ex IIB IIC SEV13ATEX0159U / IECEx SEV13.0005U	 Ex: EAC Ex IIB IIC PTB 09ATEX1111U / IECEx PTB 10.0021U	 Ex: EAC Ex IIB IIC PTB 09ATEX1112U / IECEx PTB 10.0046U		
終端板 (製品番号) / 発注単位			D-PTTB 1,5/S (3208579) / 50 個	D-PTTB 2,5 (3211634) / 50 個	D-STTB 4 (3030462) / 50 個		
終端止め (製品番号) / 発注単位			CLIPFIX 35 (3022218) / 50 個				
ブリッジバー (製品番号) / 発注単位	2 極		FBS 2-3,5 (3213014) / 50 個	FBS 2-5 (3030161) / 50 個	FBS 2-6 (3030336) / 50 個		
	3 極		FBS 3-3,5 (3213027) / 50 個	FBS 3-5 (3030174) / 50 個	FBS 3-6 (3030242) / 50 個		
	4 極		FBS 4-3,5 (3213030) / 50 個	FBS 4-5 (3030187) / 50 個	FBS 4-6 (3030255) / 50 個		
	5 極		FBS 5-3,5 (3213043) / 50 個	FBS 5-5 (3030190) / 50 個	FBS 5-6 (3030349) / 50 個		
	10 極		FBS 10-3,5 (3213056) / 50 個	FBS 10-5 (3030213) / 10 個	FBS 10-6 (3030271) / 10 個		
	20 極		FBS 20-3,5 (3213069) / 50 個	FBS 20-5 (3030226) / 10 個	FBS 20-6 (3030365) / 10 個		
マーキング ^{*6} (製品番号) / 発注単位	サイド		UCT-TMF 3,5 (0829486) / 10 個	UC-TMF 5 (0818153) / 10 個	UC-TMF 6 (0818140) / 10 個		
スチール製 DIN レール 穴付き、2000mm (製品番号) / 発注単位			NS 35/7,5 PERF 2000MM (0801733) / 25 本 ^{*7}				

*1: アース端子台のため電流・電圧は設定されていません。

*2: NS 35/7,5 DINレール取付け時の高さ

*3: ブリッジバーで上下を接続した場合、最大負荷電流は接続された電線の合計電流を超えてはいけません。

*4: 適合電線範囲のAWGは参考値です。フェルール用の場合は断面積 [mm²] からAWGのサイズに換算してください。

*5: フェルールを使用する際の剥き線長さは、フェルール指定の長さとなります。

*6: マーキング UC (T) -TM (F) ...の印字品は、弊社「マーキングサービス」にてご注文いただけます。(P.44参照)

*7: カット済みDINレールは「スチール製DINレール (カット品)」をご覧ください。(P.48参照)

アングル型端子台 PTSシリーズ

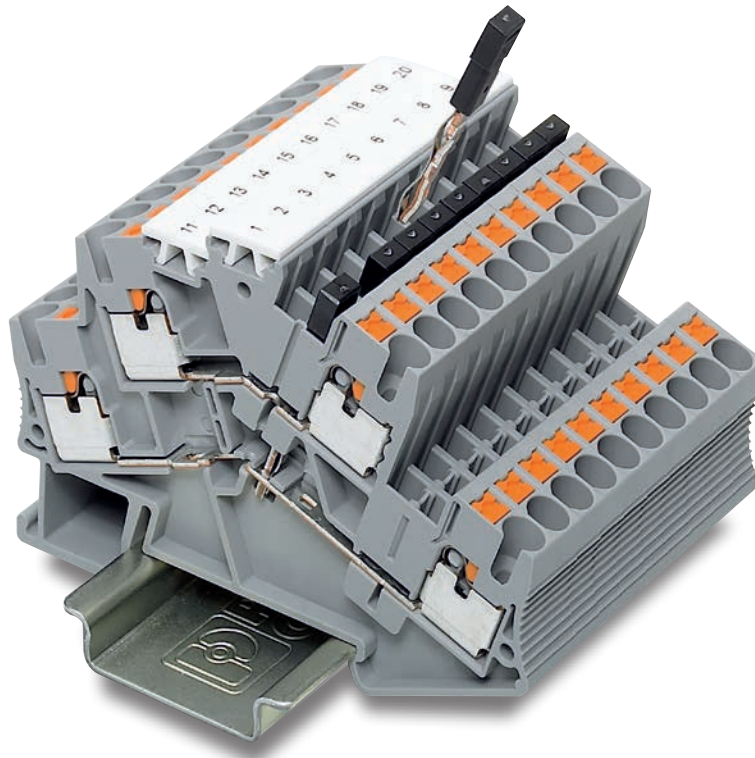

フエニックス・コンタクトの端子台には、電線接続面が斜めになった「アングル型」があります。接続する電線の曲げ半径が少なくなり、電線へ与える影響も少なくなり、盤内の省スペースにも貢献します。電線接続の高密度化には2段端子台が有効ですが、アングル型2段端子台を使用することにより、大きなマーキングスペースが使用でき、線番との連動が容易になります。

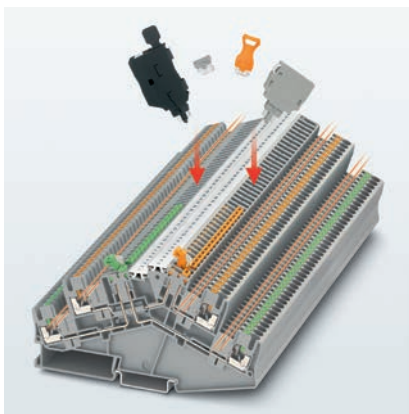

アングル型2段端子台は、ナイフ断路タイプおよびヒューズ端子やコンポーネントプラグを挿し込める機能タイプもあり、さまざまなアプリケーションに対応が可能です。

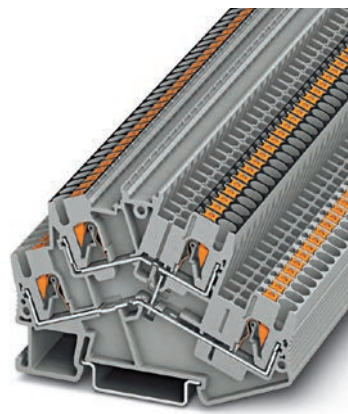



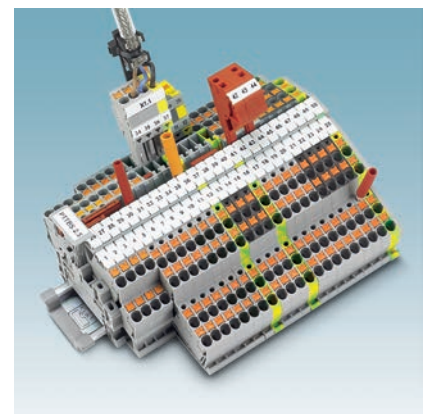



アングル型2段端子台は、上下段をブリッジバーで接続することもできます。また、あらかじめ上下段が接続されたタイプもあります。

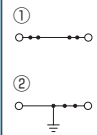
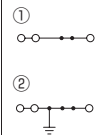
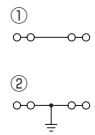

プラグタイプは、制御盤の設置時、メンテナンス時に効果を発揮します。テストプラグも使用可能で、回路チェックにも有効です。

Push-in式端子台 PTS 1,5/S シリーズ (2, 3, 4線接続用 / アース端子台)

外観		① ②			
色 回路図					
型式 (製品番号) / 発注単位	灰	①	PTS 1,5/S (3214547) / 50 個	PTS 1,5/S-TWIN (3214589) / 50 個	PTS 1,5/S-QUATTRO (3214615) / 50 個
	青	①	PTS 1,5/S BU (3214550) / 50 個	PTS 1,5/S-TWIN BU (3214592) / 50 個	PTS 1,5/S-QUATTRO BU (3214631) / 50 個
	緑 / 黄	②	PTS 1,5/S-PE^{*1} (3214563) / 50 個	PTS 1,5/S-TWIN-PE^{*1} (3214602) / 50 個	PTS 1,5/S-QUATTRO-PE^{*1} (3214644) / 50 個
寸法: W 幅 × L 長さ × H 高さ ^{*2}		3.5mm × 50.7mm × 38.5mm			
定格電圧		500V			
定格電流		17.5A	17.5A ^{*3}		
適合電線範囲	単線 (AWG) ^{*4}	0.14-1.5mm ² (AWG26-14)			
	撚線 (AWG) ^{*4}	0.14-1.5mm ² (AWG26-14)			
絶縁スリーブ付きフェルルール	シングル	0.14-1mm ²			
	ツイン	-			
剥き線長さ ^{*5}		8-10mm			
絶縁材料		PA			
UL 難燃グレード		UL 94V0			
認証		 Ex:  SEV13ATEX0159U / IECEx SEV13.0005U	 Ex:  SEV13ATEX0159U / IECEx SEV13.0005U	 Ex:  SEV13ATEX0159U / IECEx SEV13.0005U	
終端板 (製品番号) / 発注単位		D-PTS 1,5/S (3214576) / 50 個			
終端止め (製品番号) / 発注単位		CLIPFIX 35 (3022218) / 50 個			
ブリッジバー (製品番号) / 発注単位	2 極	FBS 2-3,5 (3213014) / 50 個			
	3 極	FBS 3-3,5 (3213027) / 50 個			
	4 極	FBS 4-3,5 (3213030) / 50 個			
	5 極	FBS 5-3,5 (3213043) / 50 個			
	10 極	FBS 10-3,5 (3213056) / 50 個			
	20 極	FBS 20-3,5 (3213069) / 50 個			
マーキング ^{*6} (製品番号) / 発注単位	センター	UCT-TM 3,5 (0829484) / 10 個			
		TMT (EX9,5) R (0828295) / 1 個			
スチール製 DIN レール 穴付き、2000mm (製品番号) / 発注単位		NS 35/7,5 PERF 2000MM (0801733) / 25 本 ^{*7}			

*1: アース端子台のため電流・電圧は設定されていません。

*2: NS 35/7,5 DINレール取付け時の高さ

*3: 最大負荷電流は、接続された電線の合計電流を超えてはいけません。

*4: 適合電線範囲のAWGは参考値です。フェルルール用の場合は断面積 [mm²] からAWGのサイズに換算してください。

*5: フェルルールを使用する際の剥き線長さは、フェルルール指定の長さとなります。

*6: マーキング UC (T) -TM (F) ...の印字品は、弊社「マーキングサービス」にてご注文いただけます。(P.44参照)

*7: カット済みDINレールは「スチール製DINレール (カット品)」をご覧ください。(P.48参照)

Push-in式端子台 PTS 2,5 シリーズ (2, 3, 4線接続用 / アース端子台)

外観		① ○—○—○ ② ○—○—○ ⏚			
型式 (製品番号) / 発注単位	色	回路図	PTS 2,5 (3211799) / 50 個	PTS 2,5-TWIN (3211896) / 50 個	PTS 2,5-QUATTRO (3211993) / 50 個
	灰	①	PTS 2,5 BU (3211812) / 50 個	PTS 2,5-TWIN BU (3211906) / 50 個	PTS 2,5-QUATTRO BU (3212002) / 50 個
	青	①	PTS 2,5-PE^{*1} (3211867) / 50 個	PTS 2,5-TWIN-PE^{*1} (3211935) / 50 個	PTS 2,5-QUATTRO-PE^{*1} (3212011) / 50 個
	緑 / 黄	②			
寸法: W 幅 × L 長さ × H 高さ ^{*2}			5.2mm × 49mm × 43mm		
定格電圧			800V		
定格電流			24A		24A ^{*3}
適合電線範囲	単線 (AWG) ^{*4}		0.14-4mm ² (AWG16-12)		
	撚線 (AWG) ^{*4}		0.14-2.5mm ² (AWG16-14)		
	絶縁スリーブ付きフェルルール	シングル	0.14-2.5mm ²		
		ツイン	0.5mm ²		
剥き線長さ ^{*5}			8-10mm		
絶縁材料			PA		
UL 難燃グレード			UL 94V0		
認証			 Ex: SEV13ATEX0159U / IECEx SEV13.0005U	 Ex: SEV13ATEX0159U / IECEx SEV13.0005U	 Ex: SEV13ATEX0159U / IECEx SEV13.0005U
終端板 (製品番号) / 発注単位			D-ST5 2,5 (3031762) / 50 個		
終端止め (製品番号) / 発注単位			CLIPFIX 35 (3022218) / 50 個		
ブリッジバー (製品番号) / 発注単位	2 極		FBS 2-5 (3030161) / 50 個		
	3 極		FBS 3-5 (3030174) / 50 個		
	4 極		FBS 4-5 (3030187) / 50 個		
	5 極		FBS 5-5 (3030190) / 50 個		
	10 極		FBS 10-5 (3030213) / 10 個		
	20 極		FBS 20-5 (3030226) / 10 個		
マーキング ^{*6} (製品番号) / 発注単位	センター		UC-TM 5 (0818108) / 10 個		
			TMT (EX9,5) R (0828295) / 1 個		
スチール製 DIN レール 穴付き、2000mm (製品番号) / 発注単位			NS 35/7,5 PERF 2000MM (0801733) / 25 本 ^{*7}		

*1: アース端子台のため電流・電圧は設定されていません。

*2: NS 35/7,5 DINレール取付け時の高さ

*3: 最大負荷電流は、接続された電線の合計電流を超えてはいけません。







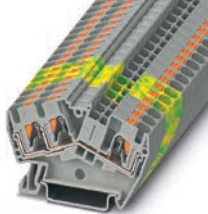

*4: 適合電線範囲のAWGは参考値です。フェルルール用の場合は断面積 [mm²] からAWGのサイズに換算してください。

*5: フェルルールを使用する際の剥き線長さは、フェルルール指定の長さとなります。

*6: マーキング UC (T) -TM (F) ... の印字品は、弊社「マーキングサービス」にてご注文いただけます。(P.44参照)

*7: カット済みDINレールは「スチール製DINレール (カット品)」をご覧ください。(P.48参照)

Push-in式端子台 PTS 4 シリーズ (2, 3, 4線接続用 / アース端子台)

外観		① ②			
型式 (製品番号) / 発注単位	色	回路図	PTS 4 (3213601) / 50 個	PTS 4-TWIN (3213604) / 50 個	PTS 4-QUATTRO (3213607) / 50 個
	灰	①	PTS 4 BU (3213602) / 50 個	PTS 4-TWIN BU (3213605) / 50 個	PTS 4-QUATTRO BU (3213608) / 50 個
	青	①	PTS 4-PE^{*1} (3213603) / 50 個	PTS 4-TWIN-PE^{*1} (3213606) / 50 個	PTS 4-QUATTRO-PE^{*1} (3213609) / 50 個
緑 / 黄		②			
寸法: W 幅 × L 長さ × H 高さ ^{*2}		6.2mm × 62.4mm × 43mm			
定格電圧		800V			
定格電流		32A	32A ^{*3}		
適合電線範囲	単線 (AWG) ^{*4}	0.2-6mm ² (AWG24-10)			
	撚線 (AWG) ^{*4}	0.2-4mm ² (AWG24-12)			
	絶縁スリーブ付きフェルルール	シングル	0.25-4mm ²		
		ツイン	0.5-1mm ²		
剥き線長さ ^{*5}		10-12mm			
絶縁材料		PA			
UL 難燃グレード		UL 94V0			
認証		 Ex:  KIWA17ATEX0048U / IECEX KIWA17.0026U	 Ex:  KIWA17ATEX0048U / IECEX KIWA17.0026U	 Ex:  KIWA17ATEX0048U / IECEX KIWA17.0026U	
終端板 (製品番号) / 発注単位		D-PTS 4 (3213600) / 50 個			
終端止め (製品番号) / 発注単位		CLIPFIX 35 (3022218) / 50 個			
ブリッジバー (製品番号) / 発注単位	2 極	FBS 2-6 (3030336) / 50 個			
	3 極	FBS 3-6 (3030242) / 50 個			
	4 極	FBS 4-6 (3030255) / 50 個			
	5 極	FBS 5-6 (3030349) / 50 個			
	10 極	FBS 10-6 (3030271) / 10 個			
	20 極	FBS 20-6 (3030365) / 10 個			
マーキング ^{*6} (製品番号) / 発注単位	センター	UC-TM 6 (0818085) / 10 個			
		TMT (EX9,5) R (0828295) / 1 個			
スチール製 DIN レール 穴付き、2000mm (製品番号) / 発注単位		NS 35/7,5 PERF 2000MM (0801733) / 25 本 ^{*7}			

*1: アース端子台のため電流・電圧は設定されていません。

*2: NS 35/7,5 DINレール取付け時の高さ

*3: 最大負荷電流は、接続された電線の合計電流を超えてはいけません。

*4: 適合電線範囲のAWGは参考値です。フェルルール用の場合は断面積 [mm²] からAWGのサイズに換算してください。

*5: フェルルールを使用する際の剥き線長さは、フェルルール指定の長さとなります。

*6: マーキング UC (T) -TM (F) ... の印字品は、弊社「マーキングサービス」にてご注文いただけます。(P.44参照)

*7: カット済みDINレールは「スチール製DINレール (カット品)」をご覧ください。(P.48参照)

Push-in式端子台 PTTBS 1,5、2,5、4 シリーズ (2段型 / アース端子台)

外観		①	②	①	②	①	②
色		回路図		回路図		回路図	
型式 (製品番号) / 発注単位	灰	①	PTTBS 1,5/S (3214657) /50 個	PTTBS 2,5 (3209604) /50 個	PTTBS 4 (3211832) /50 個		
	青	①	PTTBS 1,5/S BU (3214660) /50 個	PTTBS 2,5 BU (3209617) /50 個	PTTBS 4 BU (3211838) /50 個		
	緑 / 黄	②	PTTBS 1,5/S-PE^{*1} (3214673) /50 個	PTTBS 2,5-PE^{*1} (3209620) /50 個	PTTBS 4-PE^{*1} (3211841) /50 個		
寸法: W 幅 × L 長さ × H 高さ ^{*2}		3.5mm × 78.8mm × 48.2mm		5.2mm × 78mm × 55mm		6.2mm × 96mm × 54.5mm	
定格電圧		500V		800V			
定格電流 ^{*3}		16A		22A		28A	
適合電線範囲	単線 (AWG) ^{*4}	0.14-1.5mm ² (AWG26-14)		0.14-4mm ² (AWG16-12)		0.2-6mm ² (AWG24-10)	
	撚線 (AWG) ^{*4}	0.14-1.5mm ² (AWG26-14)		0.14-2.5mm ² (AWG16-14)		0.2-4mm ² (AWG24-12)	
	絶縁スリーブ付きフェルルール	シングル	0.14-1mm ²	0.14-2.5mm ²	0.25-4mm ²	ツイン	-
剥き線長さ ^{*5}		8-10mm		8-10mm		10-12mm	
絶縁材料		PA		PA		PA	
UL 難燃グレード		UL 94V0		UL 94V0		UL 94V0	
認証		 Ex: SEV13ATEX0159U / IECEX SEV13.0005U		 Ex: SEV13ATEX0159U / IECEX SEV13.0005U		 Ex: KIWA17ATEX0048U / IECEX KIWA17.0026U	
終端板 (製品番号) / 発注単位		D-PTTBS 1,5/S (3214699) /50 個		D-PTTBS 2,5 (3038503) /50 個		D-PTTBS 4 (3211849) /50 個	
終端止め (製品番号) / 発注単位		CLIPFIX 35 (3022218) /50 個		CLIPFIX 35 (3022218) /50 個		CLIPFIX 35 (3022218) /50 個	
ブリッジバー (製品番号) / 発注単位	2 極	FBS 2-3,5 (3213014) /50 個	FBS 2-5 (3030161) /50 個	FBS 2-6 (3030336) /50 個			
	3 極	FBS 3-3,5 (3213027) /50 個	FBS 3-5 (3030174) /50 個	FBS 3-6 (3030242) /50 個			
	4 極	FBS 4-3,5 (3213030) /50 個	FBS 4-5 (3030187) /50 個	FBS 4-6 (3030255) /50 個			
	5 極	FBS 5-3,5 (3213043) /50 個	FBS 5-5 (3030190) /50 個	FBS 5-6 (3030349) /50 個			
	10 極	FBS 10-3,5 (3213056) /50 個	FBS 10-5 (3030213) /10 個	FBS 10-6 (3030271) /10 個			
	20 極	FBS 20-3,5 (3213069) /50 個	FBS 20-5 (3030226) /10 個	FBS 20-6 (3030365) /10 個			
マーキング ^{*6} (製品番号) / 発注単位	センター	UCT-TM 3,5 (0829484) /10 個	UC-TM 5 (0818108) /10 個	UC-TM 6 (0818085) /10 個			
	サイド	UCT-TMF 3,5 (0829486) /10 個	-	-			
スチール製 DIN レール 穴付き、2000mm (製品番号) / 発注単位		NS 35/7,5 PERF 2000MM (0801733) /25 本 ^{*7}		NS 35/7,5 PERF 2000MM (0801733) /25 本 ^{*7}		NS 35/7,5 PERF 2000MM (0801733) /25 本 ^{*7}	

*1: アース端子台のため電流・電圧は設定されていません。

*2: NS 35/ 7.5 DINレール取付け時の高さ

*3: ブリッジバーで上下を接続した場合、最大負荷電流は接続された電線の合計電流を超えてはいけません。

*4: 適合電線範囲のAWGは参考値です。フェルルール用の場合は断面積 [mm²] からAWGのサイズに換算してください。

*5: フェルルールを使用する際の剥き線長さは、フェルルール指定の長さとなります。

*6: マーキング UC (T) -TM (F) ...の印字品は、弊社「マーキングサービス」にてご注文いただけます。(P.44参照)

*7: カット済みDINレールは「スチール製DINレール (カット品)」をご覧ください。(P.48参照)

側面接続端子台 PTVシリーズ

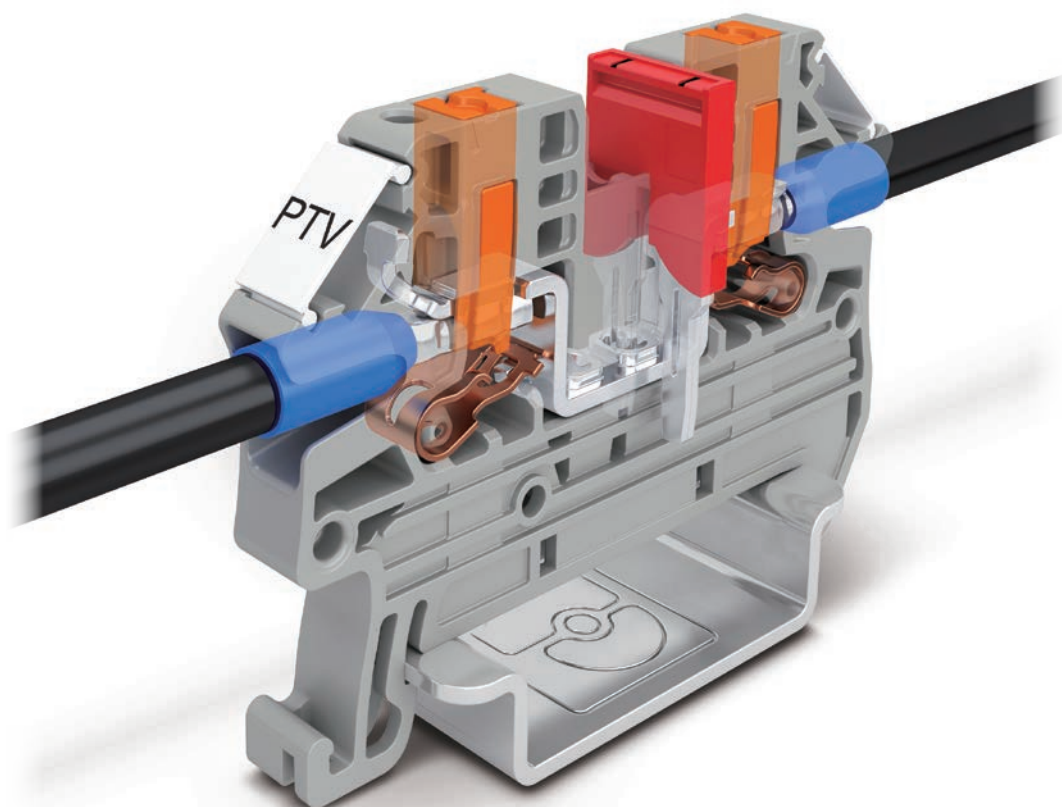

業界初の側面接続Push-in式端子台が登場しました。

設置高さ方向に余裕のないアプリケーションでもPush-in配線が可能となり、線番の視認性も向上します。

2.5mm²まで対応のPTV 2,5に加え、4mm²まで対応のPTV 4や、ヒューズ端子台などの機能端子台が新たに追加され、より柔軟性の高いシリーズとなりました。

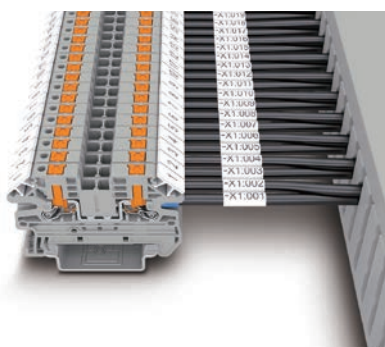

ねじ式端子台と同じように、側面からの接続を可能としたPush-in式端子台。高さに余裕のないアプリケーションでも、工具不要で簡単接続が可能。側面からの接続のため、丸/Y圧着端子台からの置き換えも容易。線番も見やすく、すっきり配線が可能です。

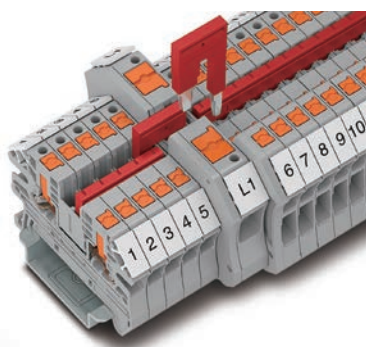

定格接続電線径により、PTV 2,5、PTV 4、PTV 6シリーズを拡大。FBSブリッジシステムで渡りも可能です。

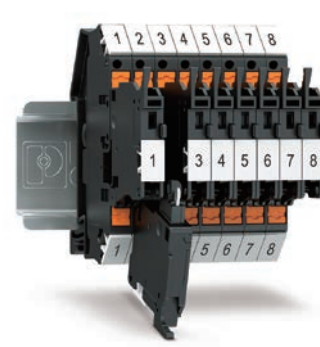

ヒューズ端子台タイプもラインアップ。個々の端子台から他極の干渉なしでヒューズの脱着が可能です。P.20参照

Push-in式端子台・側面接続型 PTV 2,5、4、6 シリーズ (2線接続用)

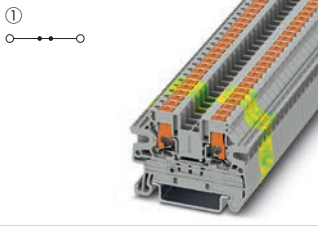
外観				
色 回路図				
型式 (製品番号) / 発注単位	灰 ①	PTV 2,5 (1078960) / 50 個	PTV 4 (1088728) / 50 個	PTV 6 (1116734) / 50 個
	青 ①	PTV 2,5 BU (1078962) / 50 個	PTV 4 BU (1088729) / 50 個	PTV 6 BU (1116735) / 50 個
	緑 / 黄 ②	PTV 2,5-PE^{*1} (1078963) / 50 個	PTV 4-PE^{*1} (1088730) / 50 個	PTV 6-PE^{*1} (1116736) / 50 個
寸法: W 幅 × L 長さ × H 高さ ^{*2}		5.2mm × 50.8mm × 36.8mm	6.2mm × 50.8mm × 36.8mm	8.2mm × 61mm × 43.7mm
定格電圧		800V	1000V	1000V
定格電流		24A	32A	41A
適合電線範囲	単線 (AWG) ^{*3}	0.14-4mm ² (AWG26-12)	0.2-6mm ² (AWG24-10)	0.5-10mm ² (AWG20-8)
	撚線 (AWG) ^{*3}	0.14-4mm ² (AWG26-12)	0.2-6mm ² (AWG24-10)	0.5-10mm ² (AWG20-8)
	絶縁スリーブ付きフェルル	シングル ツイン	0.14-2.5mm ² 0.2-4mm ²	0.5-6mm ² -
剥き線長さ ^{*4}		8-10mm	9-11mm	10-12mm
絶縁材料		PA		
UL 難燃グレード		UL 94V0		
認証				
終端板 (製品番号) / 発注単位		D-PTV 2,5/4 (1088746) / 50 個		D-PTV 6 (1180894) / 50 個
終端止め (製品番号) / 発注単位		CLIPFIX 35 (302218) / 50 個		
ブリッジバー (製品番号) / 発注単位	2 極	FBS 2-5 (3030161) / 50 個	FBS 2-6 (3030336) / 50 個	FBS 2-8 (3030284) / 10 個
	3 極	FBS 3-5 (3030174) / 50 個	FBS 3-6 (3030242) / 50 個	FBS 3-8 (3030297) / 10 個
	4 極	FBS 4-5 (3030187) / 50 個	FBS 4-6 (3030255) / 50 個	FBS 4-8 (3030307) / 10 個
	5 極	FBS 5-5 (3030190) / 50 個	FBS 5-6 (3030349) / 50 個	FBS 5-8 (3030310) / 10 個
	10 極	FBS 10-5 (3030213) / 10 個	FBS 10-6 (3030271) / 10 個	FBS 10-8 (3030323) / 10 個
	20 極	FBS 20-5 (3030226) / 10 個	FBS 20-6 (3030365) / 10 個	-
マーキング ^{*5} (製品番号) / 発注単位	サイド	UC-TM 5 (0818108) / 10 個	UC-TM 6 (0818085) / 10 個	UC-TM 8 (0818072) / 10 個
スチール製 DIN レール 穴付き、2000mm (製品番号) / 発注単位		TMT (EX9,5) R (0828295) / 1 個 NS 35/7,5 PERF 2000MM (0801733) / 25 本 ^{*6}		

*1: アース端子台のため電流・電圧は設定されていません。

*2: NS 35/7,5 DINレール取付け時の高さ

*3: 適合電線範囲のAWGは参考値です。フェルル用の場合は断面積 [mm²] からAWGのサイズに換算してください。

*4: フェルルを使用する際の剥き線長さは、フェルル指定の長さとなります。

*5: マーキング UC (T) ... の印字品は、弊社「マーキングサービス」にてご注文いただけます。(P.44参照)

*6: カット済みDINレールは「スチール製DINレール(カット品)」をご覧ください。(P.48参照)

ヒューズ端子台 HESIシリーズ





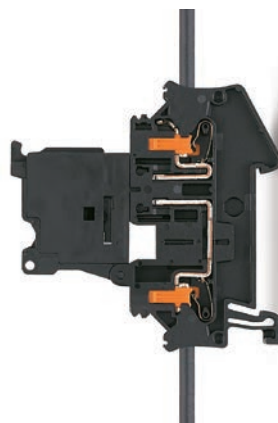
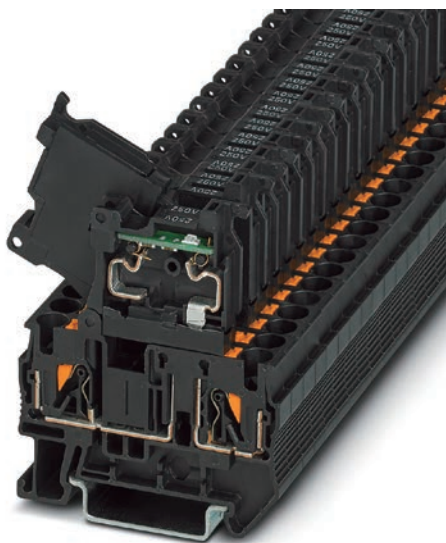

フェニックス・コンタクトの端子台には、ヒューズ端子台シリーズがラインアップされています。ヒューズホルダーは断路レバー構造になっており、隣接極に干渉することなく、ヒューズの着脱が可能です。ヒューズサイズは5×20または6.3×32のガラス管ヒューズに対応しています。

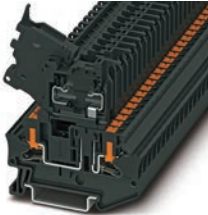

断路レバー構造のヒューズホルダーは、ワンタッチで開放可能で、ヒューズホルダーのフタを開け、フタ側にヒューズを設置し、閉めればヒューズが格納されます。

Push-in式ヒューズ端子台 PT4-HESI、PTV 4-HESI、PT 6-HESI シリーズ

外観		①		①		①	
色		回路図					
型式 (製品番号) / 発注単位	黒	①	PT 4-HESI (5X20) (3211861) /50 個	PTV 4-HESI (5X20) (1088742) /50 個	PT 6-HESI (6,3X32) (3211870) /50 個		
		②	PT 4-HESILED 24 (5X20) (3211903) /50 個	PTV 4-HESILED 24 (5X20) (1088743) /50 個	PT 6-HESILED 24 (6,3X32) (3211874) /50 個		
		②	PT 4-HESILED 60 (5X20) (3207908) /50 個	PTV 4-HESILED 60 (5X20) (1088744) /50 個	PT 6-HESILED 60 (6,3X32) (3211868) /50 個		
寸法: W幅×L長さ×H高さ ^{*1}			6.2mm×56mm×64.8mm	6.2mm×63.4mm×64.8mm	8.2mm×74.5mm×69mm		
定格電圧 ^{*2}			400V	500V	630V		
定格電流 ^{*3}			6.3A	6.3A	10A		
適合電線範囲	単線 (AWG) ^{*4}		0.2-6mm ² (AWG24-10)	0.2-6mm ² (AWG24-10)	0.5-10mm ² (AWG20-8)		
	撚線 (AWG) ^{*4}		0.2-4mm ² (AWG24-12)	0.2-4mm ² (AWG24-12)	0.5-6mm ² (AWG20-10)		
	絶縁スリーブ付きフェールール	シングル	0.25-4mm ²	0.25-4mm ²	0.5-6mm ²		
		ツイン	0.5-1mm ²	0.5-1mm ²	0.5-2.5mm ²		
剥き線長さ ^{*5}			10-12mm	9-11mm	10-12mm ^{*5}		
絶縁材料			PA				
UL 難燃グレード			UL 94V0				
認証							
終端板 (製品番号) / 発注単位			D-ST 4 (3030420) /50 個	D-PTV 2,5/4-MT (1079918) /50 個	-		
終端止め (製品番号) / 発注単位			CLIPFIX 35 (3022218) /50 個				
ブリッジバー (製品番号) / 発注単位	2 極		FBS 2-6 (3030336) /50 個		FBS 2-8 (3030284) /10 個		
	3 極		FBS 3-6 (3030242) /50 個		FBS 3-8 (3030297) /10 個		
	4 極		FBS 4-6 (3030255) /50 個		FBS 4-8 (3030307) /10 個		
	5 極		FBS 5-6 (3030349) /50 個		FBS 5-8 (3030310) /10 個		
	10 極		FBS 10-6 (3030271) /10 個		FBS 10-8 (3030323) /10 個		
	20 極		FBS 20-6 (3030365) /10 個		-		
マーキング ^{*6} (製品番号) / 発注単位	サイド		UC-TMF 6 (0818140) /10 個	UC-TM 6 (0818085) /10 個	UC-TMF 8 (0818137) /10 個		
スチール製 DIN レール 穴付き、2000mm (製品番号) / 発注単位			NS 35/7,5 PERF 2000MM (0801733) /25 本 ^{*7}				

*1: NS 35/ 7,5 DINレール取付け時の高さ

*2: 電圧は選択したLEDによって決まります。

*3: 電流は使用するヒューズによって決まります。

*4: 適合電線範囲のAWGは参考値です。フェールール用の場合は断面積 [mm²] からAWGのサイズに換算してください。

*5: フェールールを使用する際の剥き線長さは、フェールール指定の長さとなります。

*6: マーキング UC (T) -TM (F) ...の印字品は、弊社「マーキングサービス」にてご注文いただけます。(P.44参照)

*7: カット済みDINレールは「スチール製DINレール (カット品)」をご覧ください。(P.48参照)

ナイフ断路器端子台 MTシリーズ

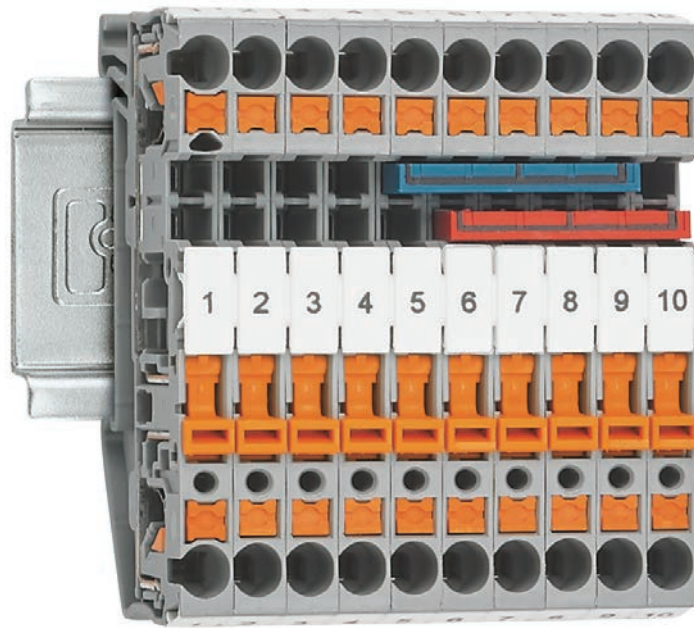

フエニックス・コンタクトの「ナイフ断路器端子台」は、回転式コンタクトを使って回路を分離でき、回路チェック作業時などに活躍します。

断路器レバーはオレンジ色でわかりやすく、先端がラッチで固定されるため、安全に作業ができます。また、それぞれの断路器部にはテストピンが挿入でき、電流測定などに便利です。

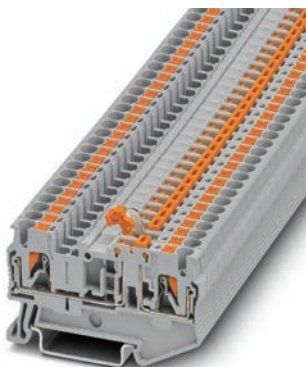

断路器レバーの先端がラッチで固定されるため、安全に作業ができます。

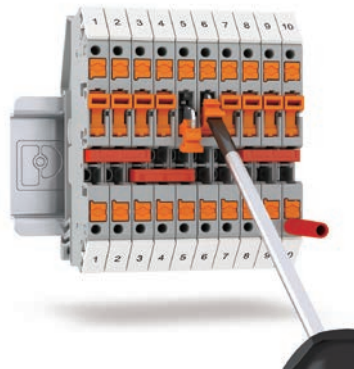

断路器レバーはマイナスドライバーなどで簡単に開閉が可能です。

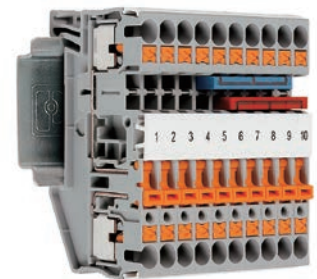

FBSブリッジシステムで渡りも可能です。「ブリッジの飛ばし加工」を活用することにより、回路チェック作業をよりシステム的に行うことができます。

Push-in式ナイフ断路端子台 PT 2,5-MT、PT 4-MT シリーズ (2, 3, 4線接続用)

外観						
色 回路図						
型式 (製品番号) / 発注単位	灰	①	PT 2,5-MT (3210156) / 50 個	PT 2,5-TWIN-MT (3210169) / 50 個	PT 2,5-QUATTRO-MT (3210172) / 50 個	PT 4-MT (3211933) / 50 個
	青	①	PT 2,5-MT BU (3211650) / 50 個	PT 2,5-TWIN-MT BU (3211663) / 50 個	PT 2,5-QUATTRO-MT BU (3211676) / 50 個	PT 4-MT BU (3211934) / 50 個
寸法: W 幅 × L 長さ × H 高さ ^{*1}			5.2mm × 62mm × 36.5mm	5.2mm × 74mm × 36.5mm	5.2mm × 84mm × 36.5mm	6.2mm × 56mm × 36.5mm
定格電圧			400V			500V
定格電流			20A	20A ^{*2}		20A
適合電線範囲	単線 (AWG) ^{*3}		0.14-4mm ² (AWG26-12)			0.2-6mm ² (AWG24-10)
	撚線 (AWG) ^{*3}		0.14-4mm ² (AWG26-14)			0.2-6mm ² (AWG24-12)
	絶縁スリーブ付きフェルルール	シングル	0.14-2.5mm ²			0.25-4mm ²
		ツイン	0.5mm ²			0.5-1mm ²
剥き線長さ ^{*4}			8-10mm			10-12mm
絶縁材料			PA			
UL 難燃グレード			UL 94V0			
認証						
終端板 (製品番号) / 発注単位			D-PT 2,5-MT (3211003) / 50 個	D-PT 2,5-TWIN-MT (3211317) / 50 個	D-ST 2,5-QUATTRO-MT (3038590) / 50 個	D-ST 4 (3030420) / 50 個
終端止め (製品番号) / 発注単位			CLIPFIX 35 (3022218) / 50 個			
ブリッジバー (製品番号) / 発注単位	2 極		FBS 2-5 (3030161) / 50 個			FBS 2-6 (3030336) / 50 個
	3 極		FBS 3-5 (3030174) / 50 個			FBS 3-6 (3030242) / 50 個
	4 極		FBS 4-5 (3030187) / 50 個			FBS 4-6 (3030255) / 50 個
	5 極		FBS 5-5 (3030190) / 50 個			FBS 5-6 (3030349) / 50 個
	10 極		FBS 10-5 (3030213) / 10 個			FBS 10-6 (3030271) / 10 個
	20 極		FBS 20-5 (3030226) / 10 個			FBS 20-6 (3030365) / 10 個
マーキング ^{*5} (製品番号) / 発注単位	センター		UC-TM 5 (0818108) / 10 個			UC-TM 6 (0818085) / 10 個
			TMT (EX9,5) R (0828295) / 1 個			
	サイド		UC-TMF 5 (0818153) / 10 個			UC-TMF 6 (0818140) / 10 個
スチール製 DIN レール 穴付き、2000mm (製品番号) / 発注単位			NS 35/7,5 PERF 2000MM (0801733) / 25 本 ^{*6}			

*1: NS 35/7,5 DINレール取付け時の高さ

*2: 最大負荷電流は、接続された電線の合計電流を超えてはいけません。

*3: 適合電線範囲のAWGは参考値です。フェルルール用の場合は断面積 [mm²] からAWGのサイズに換算してください。

*4: フェルルールを使用する際の剥き線長さは、フェルルール指定の長さとなります。

*5: マーキング UC (T) -TM (F) ...の印字品は、弊社「マーキングサービス」にてご注文いただけます。(P.44参照)

*6: カット済みDINレールは「スチール製DINレール(カット品)」をご覧ください。(P.48参照)

断路端子台 TGシリーズ

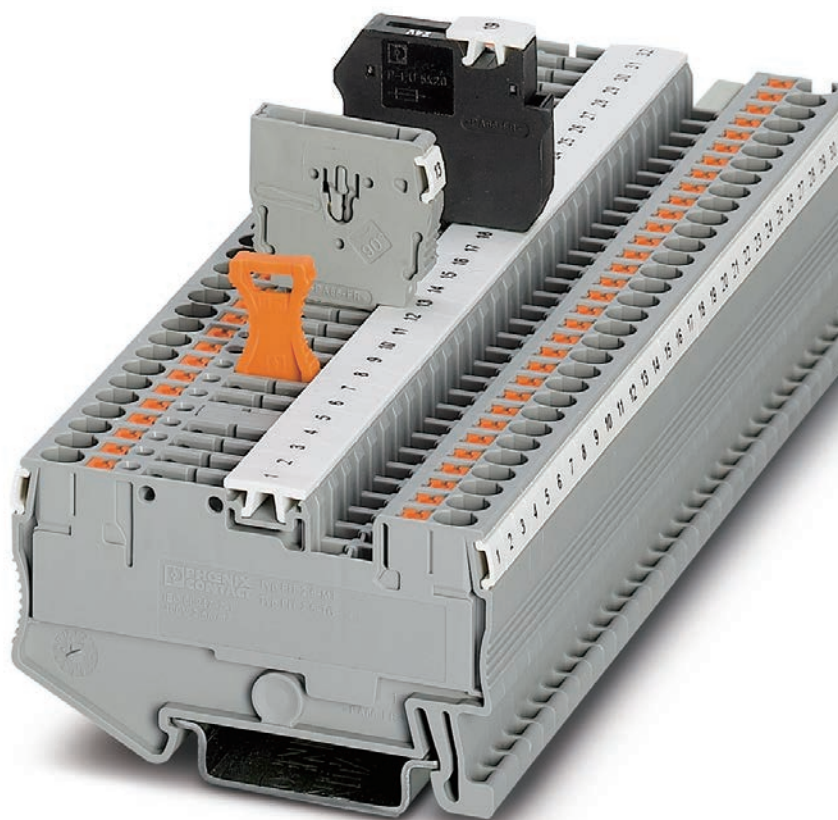

フエニックス・コンタクトのTG端子台シリーズは、用途に応じて断路部分に、断路プラグ、断路コネクタ、ヒューズプラグ、コンポーネントプラグを挿入できます。

CLIPLINE completeシリーズ共通の断路部は、アクセサリが挿入可能になっており、他の接続方式や端子台との部品およびシステムの共有化が可能です。

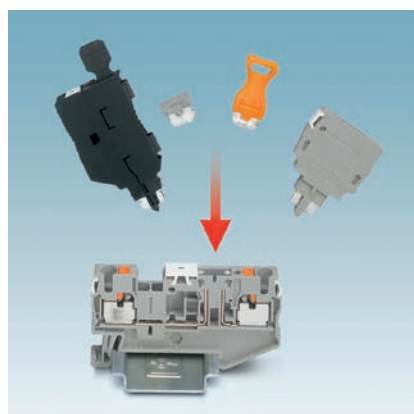

CLIPLINE completeシリーズで共通化された断路部は、アクセサリが挿入可能になっています。

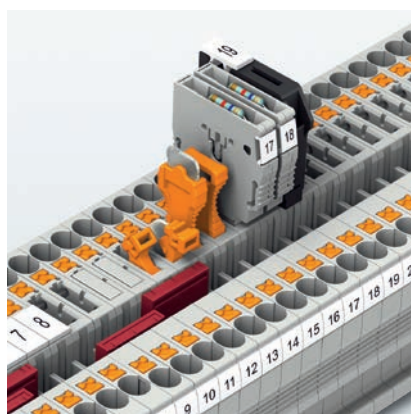

P-DI断路プラグは、プラグの上下とも断路部に挿入可能で、絶縁部分を挿し込んでおくことで、部品の紛失を防げます。

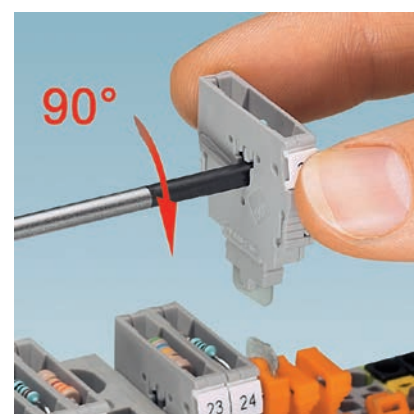

P-COコンポーネントプラグは、任意の抵抗などの素子を設置することができ、ユーザでカスタマイズが可能です。素子はスプリング構造で脱着可能のため、はんだ付けなどは不要です。

Push-in式断路端子台 PT 2,5-TG、PT 4-TG シリーズ (2, 3, 4線接続用)

外観						
色 回路図						
型式 (製品番号) / 発注単位	灰 ①	PT 2,5-TG (3210185) / 50 個	PT 2,5-TWIN-TG (3210198) / 50 個	PT 2,5-QUATTRO-TG (3210208) / 50 個	PT 4-TG (3211922) / 50 個	
寸法: W 幅 × L 長さ × H 高さ ^{*1}		5.2mm × 62mm × 36.5mm	5.2mm × 74mm × 36.5mm	5.2mm × 84mm × 36.5mm	6.2mm × 56mm × 36.5mm	
定格電圧 ^{*2}		400V			500V	
定格電流 ^{*3}		20A	20A ^{*3}		20A	
適合電線範囲	単線 (AWG) ^{*4}	0.14-4mm ² (AWG26-12)			0.2-6mm ² (AWG24-10)	
	撚線 (AWG) ^{*4}	0.14-4mm ² (AWG26-14)			0.2-6mm ² (AWG24-12)	
	絶縁スリーブ付きフェルール	シングル	0.14-2.5mm ²			0.25-4mm ²
		ツイン	0.5mm ²			0.5-1mm ²
剥き線長さ ^{*5}		8-10mm			10-12mm	
絶縁材料		PA				
UL 難燃グレード		UL 94V0				
認証						
終端板 (製品番号) / 発注単位		D-PT 2,5-MT (3211003) / 50 個	D-PT 2,5-TWIN-MT (3211317) / 50 個	D-ST 2,5-QUATTRO-MT (3038590) / 50 個	D-ST 4 (3030420) / 50 個	
終端止め (製品番号) / 発注単位		CLIPFIX 35 (3022218) / 50 個				
ブリッジバー (製品番号) / 発注単位	2 極	FBS 2-5 (3030161) / 50 個			FBS 2-6 (3030336) / 50 個	
	3 極	FBS 3-5 (3030174) / 50 個			FBS 3-6 (3030242) / 50 個	
	4 極	FBS 4-5 (3030187) / 50 個			FBS 4-6 (3030255) / 50 個	
	5 極	FBS 5-5 (3030190) / 50 個			FBS 5-6 (3030349) / 50 個	
	10 極	FBS 10-5 (3030213) / 10 個			FBS 10-6 (3030271) / 10 個	
	20 極	FBS 20-5 (3030226) / 10 個			FBS 20-6 (3030365) / 10 個	
マーキング ^{*6} (製品番号) / 発注単位	センター	UC-TM 5 (0818108) / 10 個			UC-TM 6 (0818085) / 10 個	
		TMT (EX9,5) R (0828295) / 1 個				
	サイド	UC-TMF 5 (0818153) / 10 個			UC-TMF 6 (0818140) / 10 個	
スチール製 DIN レール 穴付き、2000mm (製品番号) / 発注単位		NS 35/7,5 PERF 2000MM (0801733) / 25 本 ^{*7}				

*1: NS 35/ 7,5 DINレール取付け時の高さ

*2: 電圧および電流は、断路部分に使用するアクセサリによって決まります。

*3: 最大負荷電流は、接続された電線の合計電流を超えてはいけません。

*4: 適合電線範囲のAWGは参考値です。フェルール用の場合は断面積 [mm²] からAWGのサイズに換算してください。

*5: フェルールを使用する際の剥き線長さは、フェルール指定の長さとなります。

*6: マーキング UC (T) -TM (F) ...の印字品は、弊社「マーキングサービス」にてご注文いただけます。(P.44参照)

*7: カット済みDINレールは「スチール製DINレール (カット品)」をご覧ください。(P.48参照)

■CLIPLINE complete 共通アクセサリ

外観				
型式	P-FIX	P-DI	P-CO	P-FU 5X20
製品番号	3038956	3036783	3036796	3036806
製品説明	① 絶縁コネクタ 断路箇所へ挿入し導通させます。	② 断路プラグ 金属部を断路箇所へ挿入し導通させます。逆側のプラスチック部を挿入し、非導通にすることもできます。	③ コンポーネントプラグ 上部のポケットに抵抗などを挿入して使用します。取外しは側面にドライバーを挿入し 90 度回転させます。	④ ヒューズプラグ 5 × 20 のガラス管ヒューズを入れて使用します。(6.3 × 32 ヒューズ用プラグについてはお問い合わせください。)

接続する素子の寸法は以下参照。

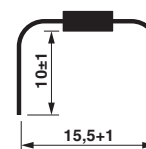

プラグ式端子台 COMBIシリーズ

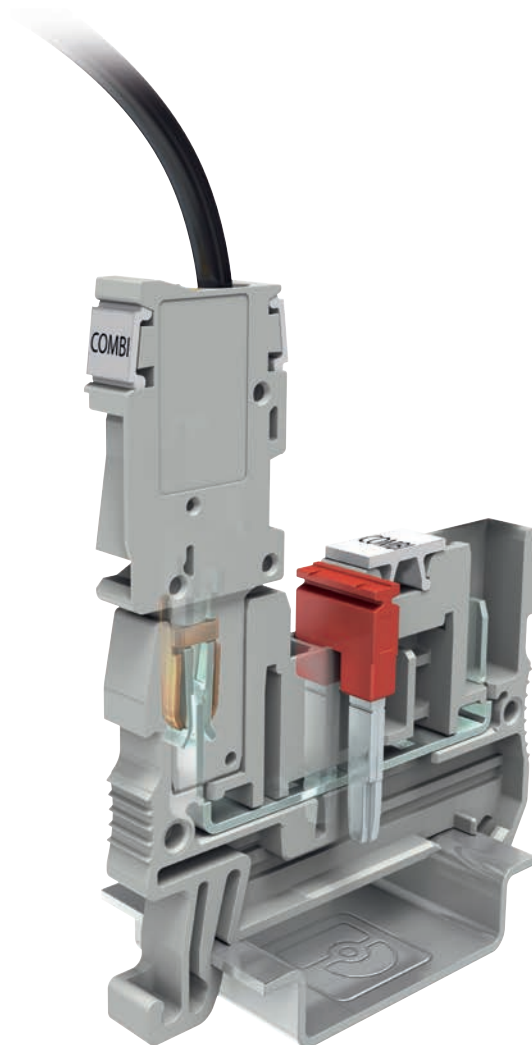

フエニックス・コンタクトは、プラグ式端子台COMBIシリーズとして幅広い製品をラインアップしています。プラグ接続部の強力な二重スプリング構造は、確実な電気接続を確保し、フィンガーセーフ構造、誤挿入防止のコーディングなど、高い安全性を考慮した製品になっています。

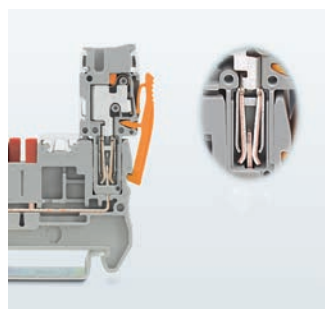

COMBIシリーズのコネクタ部分は、2重スプリングで確実に接続し、高い電気的、機械的性能を実現します。



ベース端子台とプラグは、それぞれ単独でフィンガーセーフ構造になっているため安全です。





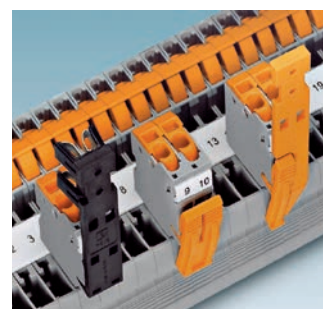



コーディングマークまたはプラグに付いているピンで誤挿入防止が可能です。



スナップロック式の抜け止めで、プラグを確実に固定できます。

Push-in式端子台 PT 1,5-COMBI シリーズ (2, 3, 4線接続用)

外観						
型式 (製品番号) / 発注単位	PT 1,5/S/1P (3208582) / 50 個		PT 1,5/S-TWIN/1P (3212358) / 50 個		PT 1,5/S-QUATTRO/2P (3212390) / 50 個	
寸法: W 幅 × L 長さ × H 高さ ^{*1}	3.5mm × 46mm × 32mm		3.5mm × 55mm × 32mm		3.5mm × 78.5mm × 32mm	
定格電圧	500V					
定格電流	17.5A		17.5A ^{*2}			
適合電線範囲	単線 (AWG) ^{*3}		0.14-1.5mm ² (AWG26-14)			
	撚線 (AWG) ^{*3}		0.14-1.5mm ² (AWG26-14)			
絶縁 スリーブ付き フェルルール	シングル	0.14-1.0mm ² *4				
	ツイン	-				
剥き線長さ ^{*5}	8-10mm					
絶縁材料	PA					
UL 難燃グレード	UL 94 V0					
認証	® TÜV ENEC ClassNK		® TÜV ENEC ClassNK		® TÜV ENEC ClassNK	
終端板 (製品番号) / 発注単位	D-PT 1,5/S (3208142) / 50 個		D-PT 1,5/S-TWIN (3208184) / 50 個		D-PT 1,5/S-QUATTRO/2P (3212426) / 50 個	
プラグ (製品番号) / 発注単位	1 極	PP-H 1,5/S/1 (3212484) / 50 個				
	2 極	PP-H 1,5/S/2 (3212510) / 50 個				
	3 極	PP-H 1,5/S/3 (3212523) / 50 個				
	4 極	PP-H 1,5/S/4 (3212536) / 50 個				
	5 極	PP-H 1,5/S/5 (3212549) / 50 個				
ブリッジバー (製品番号) / 発注単位	2 極	FBS 2-3,5 (3213014) / 50 個				
	3 極	FBS 3-3,5 (3213027) / 50 個				
	4 極	FBS 4-3,5 (3213030) / 50 個				
	5 極	FBS 5-3,5 (3213043) / 50 個				
マーキング ^{*6} (製品番号) / 発注単位	センター	UCT-TM 3,5 (0829484) / 10 個				
	サイド	TMT (EX9,5) R (0828295) / 1 個				
		UCT-TMF 3,5 (0829486) / 10 個				
ラッチ (製品番号) / 発注単位	1 極	PR 1,5/S (3212882) / 50 個				
	2 極	PR 1,5/S/2 (3212895) / 50 個				
コーディング (誤挿入防止ピン) (製品番号) / 発注単位	PC (3040588) / 50 個					
スチール製 DIN レール 穴付き、2000mm (製品番号) / 発注単位	NS 35/7,5 PERF 2000MM (0801733) / 25 本 ^{*7}					

*1: NS 35/ 7.5 DINレール取付け時の高さ

*2: 最大負荷電流は、接続された電線の合計電流を超えてはいけません。

*3: 適合電線範囲のAWGは参考値です。フェルルール用の場合は断面積 [mm²] からAWGのサイズに換算してください。





*4: 電線径1mm²を使用する場合のフェルルールはAI-S 1 - 8 TQ [1200293] を推奨します。

*5: フェルルールを使用する際の剥き線長さは、フェルルール指定の長さとなります。

*6: マーキング UC (T) -TM (F) ...の印字品は、弊社「マーキングサービス」にてご注文いただけます。(P.44参照)

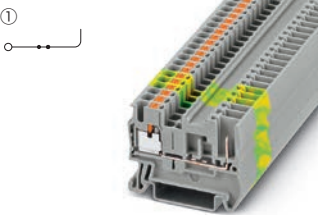
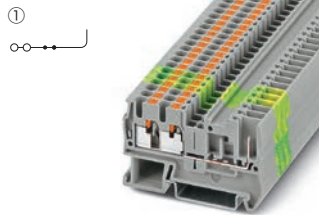
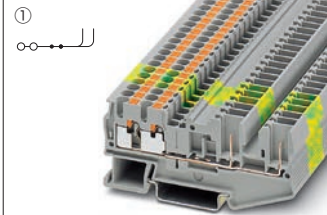
*7: カット済みDINレールは「スチール製DINレール (カット品)」をご覧ください。(P.48参照)

Push-in式端子台 PT 2,5-COMBI シリーズ (2, 3, 4線接続用)

外観				
型式 (製品番号) / 発注単位	色 回路図	PT 2,5/1P (3210033) /50 個	PT 2,5-TWIN/1P (3209633) /50 個	PT 2,5-QUATTRO/2P (3209662) /50 個
寸法: W 幅 × L 長さ × H 高さ ^{*1}		5.2mm × 48.5mm × 36.5mm	5.2mm × 60.5mm × 36.5mm	5.2mm × 81mm × 36.5mm
定格電圧		500V		
定格電流		24A	24A ^{*2}	
適合電線範囲	単線 (AWG) ^{*3}	0.14-4mm ² (AWG 26-12)		
	撚線 (AWG) ^{*3}	0.14-4mm ² (AWG 26-14)		
絶縁スリーブ付きフェルルール	シングル	0.14-2.5mm ²		
	ツイン	0.5mm ²		
剥き線長さ ^{*4}		8-10mm		
絶縁材料		PA		
UL 難燃グレード		UL 94V0		
認証		 ClassNK	 ClassNK	 ClassNK
終端板 (製品番号) / 発注単位		D-ST 2,5 (3030417) /50 個	D-ST 2,5-TWIN (3030488) /50 個	D-ST 2,5-QUATTRO/2P (3040083) /50 個
終端止め (製品番号) / 発注単位		CLIPFIX 35 (3022218) /50 個		
プラグ (製品番号) / 発注単位	1 極	PP-H 2,5/1 (3209866) /50 個		
	2 極	PP-H 2,5/2 (3209879) /50 個		
	3 極	PP-H 2,5/3 (3209882) /50 個		
	4 極	PP-H 2,5/4 (3209895) /50 個		
	5 極	PP-H 2,5/5 (3209905) /50 個		
ブリッジバー (製品番号) / 発注単位	2 極	FBS 2-5 (3030161) /50 個		
	3 極	FBS 3-5 (3030174) /50 個		
	4 極	FBS 4-5 (3030187) /50 個		
	5 極	FBS 5-5 (3030190) /50 個		
	10 極	FBS 10-5 (3030213) /10 個		
マーキング ^{*5} (製品番号) / 発注単位	センター	UC-TM 5 (0818108) /10 個		
	サイド	TMT (EX9,5) R (0828295) /1 個		
スチール製 DIN レール 穴付き、2000mm (製品番号) / 発注単位		NS 35/7,5 PERF 2000MM (0801733) /25 本 ^{*6}		

*1: NS 35/7,5 DINレール取付け時の高さ

*2: 最大負荷電流は、接続された電線の合計電流を超えてはいけません。





*3: 適合電線範囲のAWGは参考値です。フェルルール用の場合は断面積 [mm²] からAWGのサイズに換算してください。

*4: フェルルールを使用する際の剥き線長さは、フェルルール指定の長さとなります。

*5: マーキング UC (T) -TM (F) ...の印字品は、弊社「マーキングサービス」にてご注文いただけます。(P.44参照)

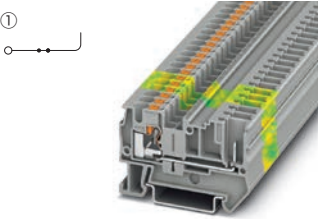
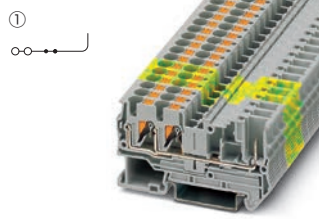
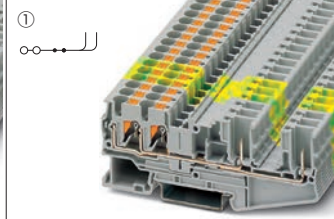
*6: カット済みDINレールは「スチール製DINレール (カット品)」をご覧ください。(P.48参照)

Push-in式端子台 PT 4-COMBI シリーズ (2, 3, 4線接続用)

外観				
色 回路図				
型式 (製品番号) / 発注単位	灰 ①	PT 4/1P (3211937) /50 個	PT 4-TWIN/1P (3212200) /50 個	PT 4-QUATTRO/2P (3211991) /50 個
寸法: W幅×L長さ×H高さ ^{*1}		6.2mm × 56mm × 36.5mm	6.2mm × 66.4mm × 36.5mm	6.2mm × 92.1mm × 36.5mm
定格電圧		800V		
定格電流		32A	32A *2	
適合電線範囲	単線 (AWG) ^{*3}	0.2-6mm ² (AWG24-10)		
	撚線 (AWG) ^{*3}	0.2-6mm ² (AWG24-12)		
	絶縁スリーブ付きフェルルール	シングル	0.25-4mm ²	
		ツイン	0.5-1mm ²	
剥き線長さ ^{*4}		10-12 mm		
絶縁材料		PA		
UL 難燃グレード		UL 94V0		
認証				
終端板 (製品番号) / 発注単位		D-ST 4 (3030420) /50 個	D-PT 4-TWIN/1P (3212203) /50 個	D-PT 4-QUATTRO/2P (3209277) /50 個
終端止め (製品番号) / 発注単位		CLIPFIX 35 (3022218) /50 個		
プラグ (製品番号) / 発注単位	1 極	PP-H 4/1 (3212010) /50 個		
	2 極	PP-H 4/2 (3212016) /50 個		
	3 極	PP-H 4/3 (3212022) /50 個		
	4 極	PP-H 4/4 (3212029) /50 個		
	5 極	PP-H 4/5 (3212035) /50 個		
ブリッジバー (製品番号) / 発注単位	2 極	FBS 2-6 (3030336) /50 個		
	3 極	FBS 3-6 (3030242) /50 個		
	4 極	FBS 4-6 (3030255) /50 個		
	5 極	FBS 5-6 (3030349) /50 個		
	10 極	FBS 10-6 (3030271) /10 個		
	20 極	FBS 20-6 (3030365) /10 個		
マーキング ^{*5} (製品番号) / 発注単位	センター	UC-TM 6 (0818085) /10 個		
	サイド	TMT (EX9,5) R (0828295) /1 個		
スチール製 DIN レール 穴付き、2000mm (製品番号) / 発注単位		NS 35/7,5 PERF 2000MM (0801733) /25 本^{*6}		

*1: NS 35/ 7,5 DINレール取付け時の高さ

*2: 最大負荷電流は、接続された電線の合計電流を超えてはいけません。



*3: 適合電線範囲のAWGは参考値です。フェルルール用の場合は断面積 [mm²] からAWGのサイズに換算してください。

*4: フェルルールを使用する際の剥き線長さは、フェルルール指定の長さとなります。

*5: マーキング UC (T) -TM (F) ...の印字品は、弊社「マーキングサービス」にてご注文いただけます。(P.44参照)

*6: カット済みDINレールは「スチール製DINレール (カット品)」をご覧ください。(P.48参照)

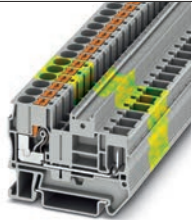
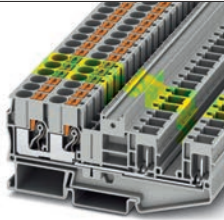
Push-in式端子台 PT 6-COMBI シリーズ (2, 4線接続用)

外観		①		①	
色 回路図					
型式 (製品番号) / 発注単位	灰	①	PT 6/1P (3061758) /50 個	PT 6-QUATTRO/2P (3061826) /50 個	
寸法: W 幅 × L 長さ × H 高さ ^{*1}			8.2mm × 57.7mm × 43.5mm	8.2mm × 99.8mm × 43.5mm	
定格電圧			1000V		
定格電流			41A	41A ^{*2}	
適合電線範囲	単線 (AWG) ^{*3}		0.5-10mm ² (AWG20-8)		
	撚線 (AWG) ^{*3}		0.5-10mm ² (AWG20-8)		
絶縁スリーブ付きフェルール	シングル		0.5-6mm ²		
	ツイン		0.5-2.5mm ² *4		
剥き線長さ ^{*5}			12mm		
絶縁材料			PA		
UL 難燃グレード			UL 94V0		
認証					
終端板 (製品番号) / 発注単位			D-PT 6 (3212044) /50 個	D-PT 6-QUATTRO/2P (3061855) /50 個	
終端止め (製品番号) / 発注単位			CLIPFIX 35 (3022218) /50 個		
プラグ (製品番号) / 発注単位	1 極		PP-H 6/1 (3061541) /50 個		
	2 極		PP-H 6/2 (3061570) /50 個		
	3 極		PP-H 6/3 (3061583) /50 個		
	4 極		PP-H 6/4 (3061596) /50 個		
	5 極		PP-H 6/5 (3061606) /50 個		
ブリッジバー (製品番号) / 発注単位	2 極		FBS 2-8 (3030284) /10 個		
	3 極		FBS 3-8 (3030297) /10 個		
	4 極		FBS 4-8 (3030307) /10 個		
	5 極		FBS 5-8 (3030310) /10 個		
	10 極		FBS 10-8 (3030323) /10 個		
マーキング ^{*6} (製品番号) / 発注単位	センター		UC-TM 8 (0818072) /10 個		
	サイド		TMT (EX9,5) R (0828295) /1 個		
スチール製 DIN レール 穴付き、2000mm (製品番号) / 発注単位			NS 35/7,5 PERF 2000MM (0801733) /25 本 ^{*7}		

*1: NS 35/7,5 DINレール取付け時の高さ

*2: 最大負荷電流は、接続された電線の合計電流を超えてはいけません。

*3: 適合電線範囲のAWGは参考値です。フェルール用の場合は断面積 [mm²] からAWGのサイズに換算してください。

*4: 2.5mm²のTWINフェルールを使用する際は、導電部が13mmのフェルールを推奨します。

*5: フェルールを使用する際の剥き線長さは、フェルール指定の長さとなります。

*6: マーキング UC (T) -TM (F) ...の印字品は、弊社「マーキングサービス」にてご注文いただけます。(P.44参照)

*7: カット済みDINレールは「スチール製DINレール(カット品)」をご覧ください。(P.48参照)

プラグ式端子台

COMBIシリーズ 中継タイプ

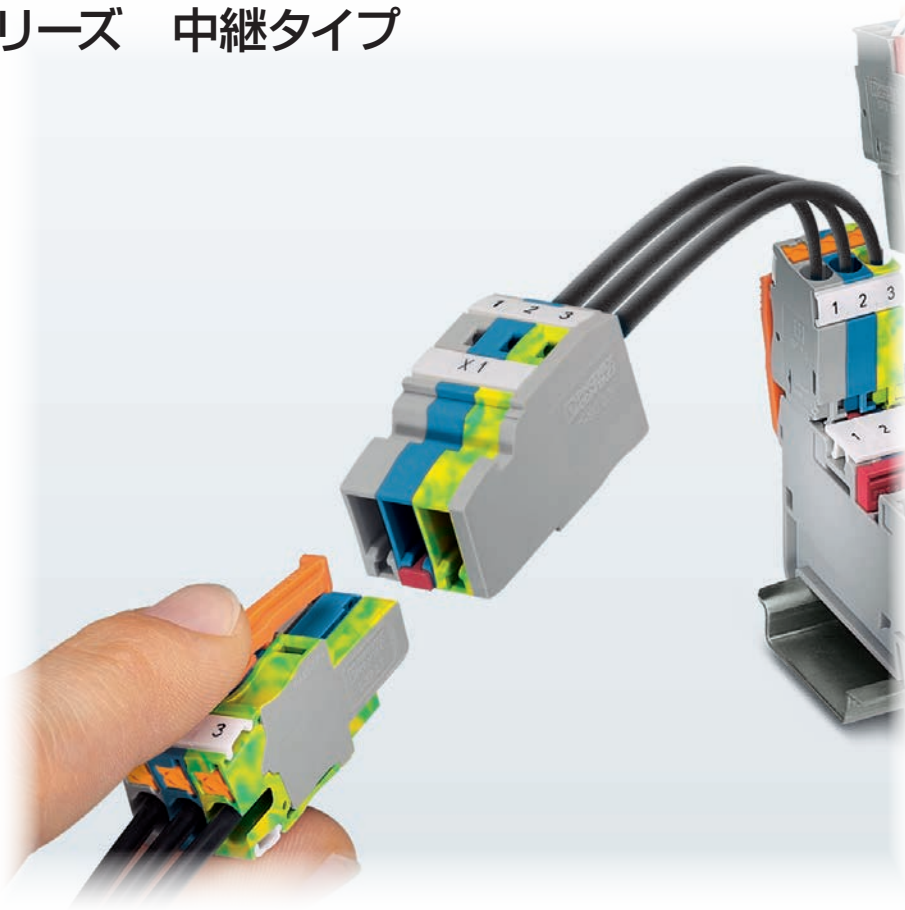

プラグ式端子台COMBIシリーズは、端子台としての使用だけでなく、コネクタとしての使用も可能です。安全性はCOMBIシリーズと同様で、パネル取付け、DINレール取付けなどのオプションも準備されています。通常のコネクタでは流せない電流、電圧が必要な場合でも、COMBIプラグ、ソケットを使用することにより実現可能です。

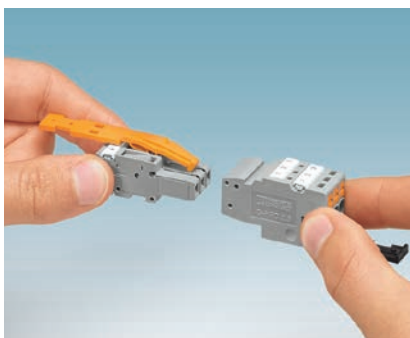

COMBIプラグとソケットで、コネクタとしての使用も可能です。

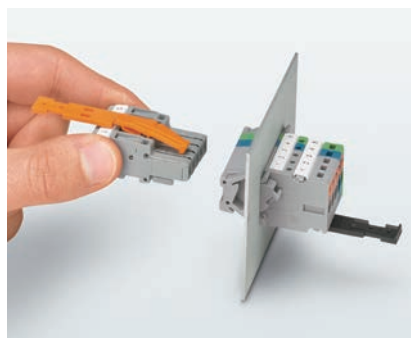



COMBIソケットはパネル取付けにもできます。専用のラッチを使用し、壁面にしっかりと固定可能です。



COMBIソケットは、専用部品を使用してDINレール搭載型にもできます。NS 35およびNS15 DINレールも使用可能です。

※パネル取付けタイプ、DINレール取付けタイプをご要望の場合は営業へお問い合わせください。

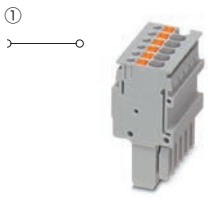
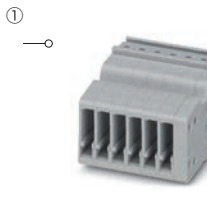
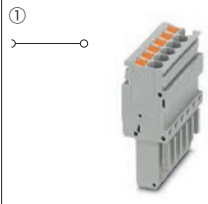
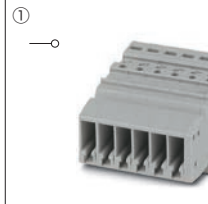
Push-in式端子台 PT 1,5-COMBI、PT 2,5-COMBIシリーズ (中継用、プラグ / ソケット)

外観				
	イメージ写真	イメージ写真	イメージ写真	イメージ写真
型式 (製品番号) / 発注単位	PP-H 1,5/S/ 2 (3212510) / 50 個	PPC 1,5/S/ 2 (3213386) / 50 個	PP-H 2,5/ 2 (3209879) / 50 個	PPC 2,5/ 2 (3000656) / 50 個
	PP-H 1,5/S/ 3 (3212523) / 50 個	PPC 1,5/S/ 3 (3213399) / 50 個	PP-H 2,5/ 3 (3209882) / 50 個	PPC 2,5/ 3 (3000657) / 50 個
	PP-H 1,5/S/ 4 (3212536) / 50 個	PPC 1,5/S/ 4 (3213409) / 50 個	PP-H 2,5/ 4 (3209895) / 50 個	PPC 2,5/ 4 (3000658) / 50 個
	PP-H 1,5/S/ 5 (3212549) / 50 個	PPC 1,5/S/ 5 (3213412) / 50 個	PP-H 2,5/ 5 (3209905) / 50 個	PPC 2,5/ 5 (3000659) / 50 個
	寸法: W 幅 × L 長さ × H 高さ			
	3.5mm* 極数 × 16.5mm × 31.3mm			
	3.5mm* 極数 × 27mm × 17.8mm			
5.2mm* 極数 × 15.8mm × 40.2mm				
3.5mm* 極数 × 20.5mm × 41mm				
定格電圧				
500V				
定格電流				
		17.5A	24A	
適合電線 範囲	単線 (AWG) ^{*1}	0.14-1.5mm ² (AWG26-14)		0.14-4mm ² (AWG26-12)
	撚線 (AWG) ^{*1}	0.14-1.5mm ² (AWG26-14)		0.14-2.5mm ² (AWG26-14)
	絶縁スリーブ付き フェルルール	0.14-1.0mm ² *2		0.14-2.5mm ²
剥き線長さ ^{*3}				
8-10mm				
絶縁材料				
PA				
UL 難燃グレード				
UL 94 V0				
認証				
				
マーキング (製品番号) / 発注単位 ^{*4}		UCT-TMF 3,5 (0829486) / 10 個		
		UC-TMF 5 (0818153) / 10 個		
ラッチ (製品番号) / 発注単位	2 極	PR 1,5/S/2 (3212895) / 50 個	-	
			PR/2 (3040630) / 50 個	
コーディング (誤挿入防止ピン) (製品番号) / 発注単位		PC (3040588) / 50 個		





*1: 適合電線範囲のAWGは参考値です。フェルルール用の場合は断面積 [mm²] からAWGのサイズに換算してください。

*2: 電線径1mm²を使用する場合のフェルルールは AI-S 1 - 8 TQ [1200293] を推奨します。

*3: フェルルールを使用する際の剥き線長さは、フェルルール指定の長さとなります。

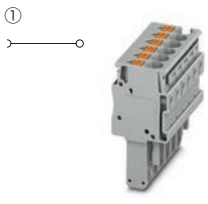
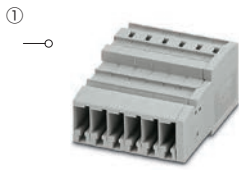
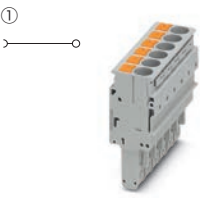
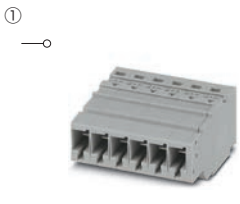
*4: マーキング UC (T) -TM (F) ...の印字品は、弊社「マーキングサービス」にてご注文いただけます。(P.44参照)

Push-in式端子台 PT 4-COMBI、PT 6-COMBIシリーズ (中継用、プラグ / ソケット)

外観		 ※本製品はスプリング接続			
型式 (製品番号) / 発注単位	PP-H 4/2 (3212016) / 50 個	SC 4/2 (3042450) / 50 個	PP-H 6/2 (3061570) / 50 個	PPC 6/2 (3000693) / 25 個	
	PP-H 4/3 (3212022) / 50 個	SC 4/3 (3042463) / 50 個	PP-H 6/3 (3061583) / 50 個	PPC 6/3 (3000694) / 25 個	
	PP-H 4/4 (3212029) / 50 個	SC 4/4 (3042476) / 50 個	PP-H 6/4 (3061596) / 50 個	PPC 6/4 (3000695) / 25 個	
	PP-H 4/5 (3212035) / 50 個	SC 4/5 (3042489) / 50 個	PP-H 6/5 (3061606) / 50 個	PPC 6/5 (3000697) / 25 個	
	寸法: W 幅 × L 長さ × H 高さ	6.2mm* 極数 × 21mm × 42.3mm	6.2mm* 極数 × 48.6mm × 22.3mm	8.2mm* 極数 × 21mm × 49.3mm	8.2mm* 極数 × 47mm × 24.7mm
	定格電圧	800V		1000V	
	定格電流	32A		41A	
適合電線 範囲	単線 (AWG) ^{*1}	0.2-6mm ² (AWG24-10)	0.08-6mm ² (AWG28-10)	0.5-10mm ² (AWG20-8)	
	撚線 (AWG) ^{*1}	0.2-4mm ² (AWG24-12)	0.08-4mm ² (AWG28-12)	0.5-6mm ² (AWG20-10)	
	絶縁スリーブ付き フェルルール	0.25-4mm ²	0.14-4mm ²	0.5-6mm ²	
剥き線長さ ^{*2}	10-12mm	8-10mm	12mm		
絶縁材料	PA				
UL 難燃グレード	UL 94 V0				
認証					
マーキング (製品番号) / 発注単位 ^{*3}	UC-TMF 6 (0818140) / 10 個		UC-TMF 8 (0818137) / 10 個		
ラッチ (製品番号) / 発注単位	2 極 PR/2 (3040630) / 50 個	-	PR/2 (3040630) / 50 個	-	
コーディング (誤挿入防止ピン) (製品番号) / 発注単位	PC (3040588) / 50 個				

*1: 適合電線範囲のAWGは参考値です。フェルルール用の場合は断面積 [mm²] からAWGのサイズに換算してください。

*2: フェルルールを使用する際の剥き線長さは、フェルルール指定の長さとなります。

*3: マーキング UC (T) -TM (F) ...の印字品は、弊社「マーキングサービス」にてご注文いただけます。(P.44参照)

大電流用端子台 PTPOWERシリーズ

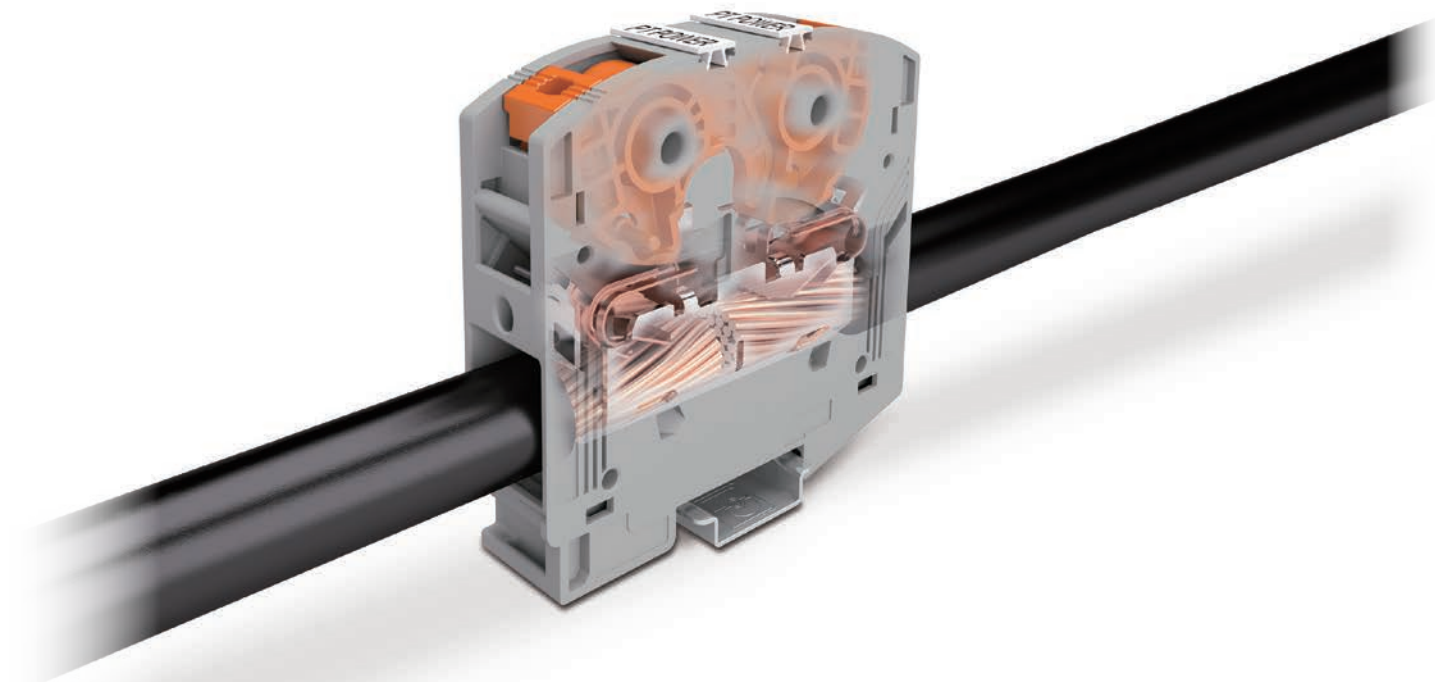

新機構「パワーターン」で、大線径も確実に接続できます。

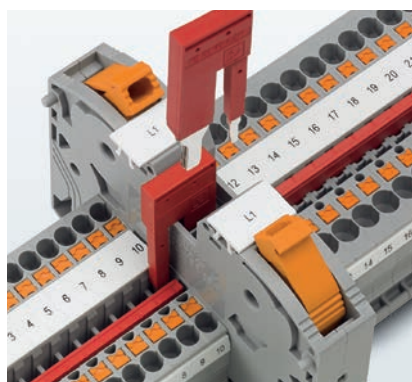

FBSブリッジを使用し、PT 2,5やPT 4端子台などへ分岐可能です。

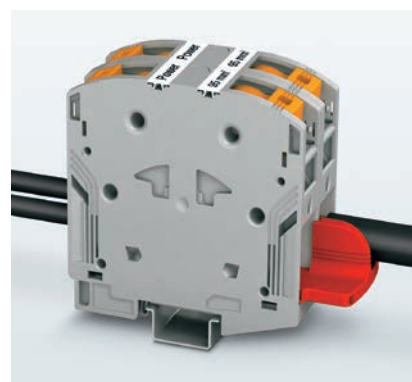

視認性の高いブリッジバーで、渡り配線も容易です。

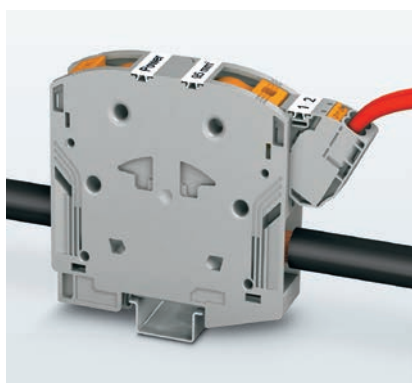

ピックアップ端子台AGK 10を使用し、最大16mm²の分岐が可能です。

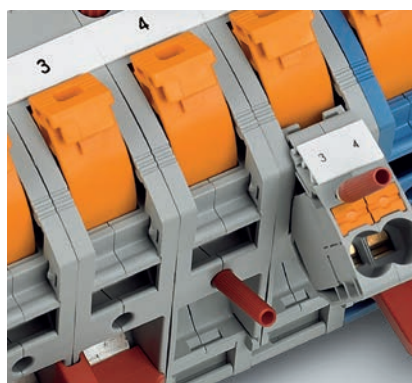

2.3mmチェックピン穴で、接続後の導通確認が容易にできます。

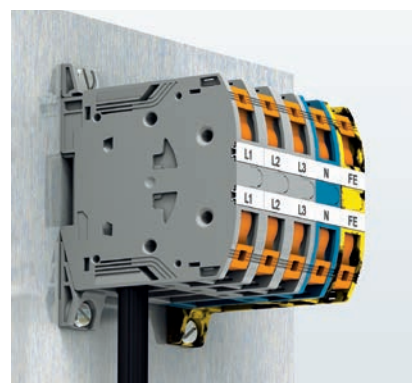

フランジタイプを使用し、直接取付けも可能です。

※ピックアップ端子台AGK 10、フランジタイプをご要望の場合は営業へお問い合わせください。

大電流用端子台 PTPOWER シリーズ (2線接続用 / アース端子台)

外観		①	①	①	①	
色 回路図		①	②	②	②	
型式 (製品番号) / 発注単位	灰	①	PTPOWER 35 (3212064) / 10 個	PTPOWER 50 (3260050) / 10 個	PTPOWER 95 (3260100) / 3 個	PTPOWER 185 (1054722) / 3 個
	青	①	PTPOWER 35 BU (3212065) / 10 個	PTPOWER 50 BU (3260051) / 10 個	PTPOWER 95 BU (3260103) / 3 個	PTPOWER 185 BU (1054723) / 3 個
	緑 / 黄	②	PTPOWER 35-PE^{*1} (3212066) / 10 個	PTPOWER 50-PE^{*1} (3260052) / 10 個	PTPOWER 95-PE^{*1} (3260106) / 3 個	-
			-	-	-	-
寸法: W 幅 × L 長さ × H 高さ ^{*2}		16mm × 91.6mm × 77.3mm ^{*3}	20mm × 101mm × 105mm	25mm × 105.5mm × 108.7mm	31mm × 116.4mm × 116.5mm	
定格電圧		1000V				1500V
定格電流		125A	150A	232A	309A	
適合電線 範囲	単線 (AWG) ^{*4}	2.5-35mm ² (AWG12-2)	10-70mm ² (AWG8-2/0)	25-95mm ² (AWG4-4/0)	95-185mm ² (AWG3/0-350kcmil)	
	撚線 (AWG) ^{*4}	2.5-35mm ² (AWG12-2)	10-70mm ² (AWG8-2/0)	25-95mm ² (AWG4-4/0)	95-185mm ² (AWG3/0-350kcmil)	
	絶縁スリーブ付き フェール	2.5-35mm ²	10-50mm ²	25-95mm ²	95-150mm ²	
剥き線長さ ^{*5}		25mm	30-32mm	40mm	40mm	
絶縁材料		PA				
UL 難燃グレード		UL 94V0				
認証				 Ex: SEV14ATEX0156U / IECExSEV14.0013U		
終端止め (製品番号) / 発注単位		E/NS 35 N (0800886) / 50 個				
ブリッジバー (製品番号) / 発注単位	2 極	FBS 2-16 (3005963) / 10 個	EB 2-20/PT (3260067) / 10 個	EB 2-25/PT (3260157) / 10 個	EB 2-31/PT (3215057) / 5 個	
	3 極	-	EB 3-20/PT (3260068) / 10 個	EB 3-25/PT (3260160) / 10 個	EB 3-31/PT (3215058) / 5 個	
	4 極	-	-	EB 4-25/PT (3260161) / 10 個	-	
推奨ドライバー (製品番号) / 発注単位	SZF 3-1,0X5,5 (1206612) / 10 個					
	SZS 0,8x4,0 VDE (1212508) / 10 個 ^{*6}				SZS 1,0x5,5 VDE (1209114) / 10 個 ^{*6}	
	SF-SL 0,8x4,0-100 S-VDE (1212588) / 10 個 ^{*6}					
	SF-PH 1-80 S-VDE (1212693) / 10 個 ^{*6}				SF-PH 2-100 S-VDE (1212694) / 10 個 ^{*6}	
	-	SZK PZ1 VDE (1206450) / 10 個 ^{*6}	-			
マーキング ^{*7} (製品番号) / 発注単位	センター	UC-TM 16 (0819217) / 10 個				
		TMT (EX9,5) R (0828295) / 1 個				
スチール製 DIN レール 穴付き、2000mm (製品番号) / 発注単位		NS 35/15 PERF 2000MM-VPE 10 (1201730) / 10 本 ^{*8}				

*1: アース端子台のため電流・電圧は設定されていません。

*2: NS/35/15 DINレール取付け時の高さ

*3: PTPOWER 35は、DINレール「NS 35/7,5 PERF 2000MM (0801733) / 梱包数25本」も使用可能です。高さ寸法: 69.8mm

*4: 適合電線範囲のAWGは参考値です。フェール用の場合は断面積 [mm²] からAWGのサイズに換算してください。

*5: フェールを使用する際の剥き線長さは、フェール指定の長さとなります。

*6: 当該ドライバーの対応は、2022年月中旬に対応予定です。

*7: マーキング UC (T) -TM (F) ...の印字品は、弊社「マーキングサービス」にてご注文いただけます。(P.44参照)

*8: カット済みDINレールは「スチール製DINレール (カット品)」をご覧ください。(P.48参照)

分岐ブロックシステム PTFIX シリーズ



「PTFIXシリーズ」は、新しいコンセプトの、ブロック型コモン（分岐）端子台です。極数を自由に組み合わせることができ、取付けも横置き、縦置き、DINレール取付けや、フランジ部品を使用して、パネル面への直接取付けから選択可能です。

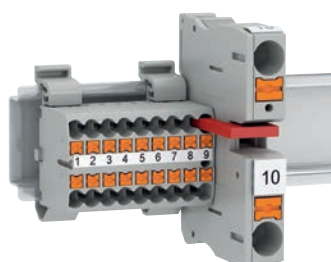

FBSブリッジにより、PTFIX同士、その他PTシリーズとの連結など、さまざまな組合せでの拡張が可能です。



省スペースのPTFIX 1,5タイプは、NS 35DINレールに2列搭載することが可能です。



特設サイトにてPTFIXの使い方などを掲載予定です。(現在準備中)
<https://ptfix.phoenix-contact.jp/>

PTFIX アセンブリガイド

PTFIXを組み立てる際のアクセサリの取付け基準です。(電源供給用ホールのある・なしにどちらにも適用となります。)

1. PTFIX 6X...の場合

1.1 DINレール横付け
各ブロックの中央に配置します。

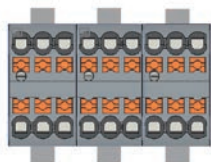

1.1 フランジのよる直付け
両端および2ブロックごとに配置します。

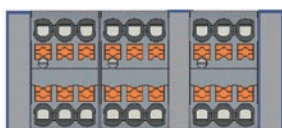

2. PTFIX $\left\{ \begin{array}{l} 12X... \\ \text{または} \\ 18X... \end{array} \right\}$ で $\left\{ \begin{array}{l} \text{DINレール横付け} \\ \text{または} \\ \text{フランジ直付け} \end{array} \right\}$ の場合
各ブロックの結合部分に一つ配置します。

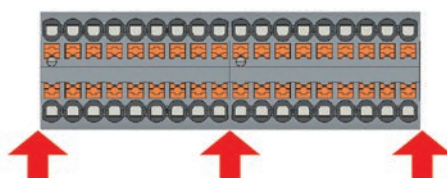

3. DINレール縦付けの場合
最端のブロックが50%以上
アタッチメントからはみ出さないように
配置します。

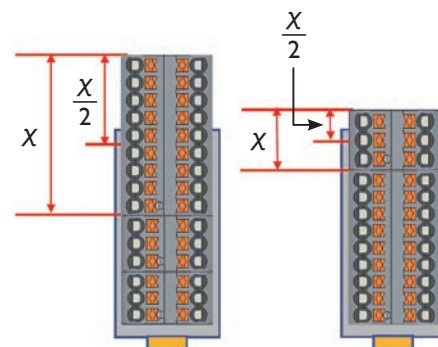

Push-in式分岐ブロックシステム PTFIX 1,5シリーズ

■技術データ

電圧	450V ※ DIN レール取付けの場合 500V	電源用	電流	32A	分岐用	電流	17.5A
絶縁材料 / UL 難燃グレード	PA / UL 94V0		剥き線長さ	10-12mm		剥き線長さ	8-10mm
ブリッジバー	FBS 2-4		適合電線範囲 (単線)	0.2-6mm ² /AWG24-10		適合電線範囲 (単線)	0.14-2.5mm ² /AWG26-14
マーキング	TML (…X 3,8) R		適合電線範囲 (撚線)	0.2-4mm ² /AWG24-12		適合電線範囲 (撚線)	0.14-1.5mm ² /AWG26-16
			絶縁スリーブ付きフェールール (撚線)	0.25-4mm ²		絶縁スリーブ付きフェールール (撚線)	0.14-1.5mm ²

■電源供給用ホール付き 分岐ブロック

外観			
型式	PTFIX 4/6X1,5 GY PTFIX 4/6X1,5 BU PTFIX 4/6X1,5 RD	PTFIX 4/12X1,5 GY PTFIX 4/12X1,5 BU PTFIX 4/12X1,5 RD	PTFIX 4/18X1,5 GY PTFIX 4/18X1,5 BU PTFIX 4/18X1,5 RD
製品番号	1047466 1047467 1047468	1046961 1046962 1046963	1047418 1047419 1047420



■電源供給ホールなし 分岐ブロック

外観					
型式	PTFIX 2X1,5 GY PTFIX 2X1,5 BU PTFIX 2X1,5 RD	PTFIX 4X1,5 GY PTFIX 4X1,5 BU PTFIX 4X1,5 RD	PTFIX 6X1,5 GY PTFIX 6X1,5 BU PTFIX 6X1,5 RD	PTFIX 12X1,5 GY PTFIX 12X1,5 BU PTFIX 12X1,5 RD	PTFIX 18X1,5 GY PTFIX 18X1,5 BU PTFIX 18X1,5 RD
製品番号	1045923 1045925 1045929	1046608 1046610 1046611	3002757 3002761 3002765	3002758 3002763 3002766	3002760 3002764 3002767

■電源供給用ホール付き 分岐ブロック (取付けアクセサリ付き)

外観				
型式	PTFIX 4/18X1,5-NS35 GY PTFIX 4/18X1,5-NS35 BU PTFIX 4/18X1,5-NS35 RD	PTFIX 4/6X1,5-NS15A GY PTFIX 4/6X1,5-NS15A BU PTFIX 4/6X1,5-NS15A RD	PTFIX 4/12X1,5-NS15A GY PTFIX 4/12X1,5-NS15A BU PTFIX 4/12X1,5-NS15A RD	PTFIX 4/18X1,5-NS15A GY PTFIX 4/18X1,5-NS15A BU PTFIX 4/18X1,5-NS15A RD
製品番号	1047454 1047455 1047456	1047490 1047491 1047492	1046985 1046986 1046987	1047442 1047443 1047444

■電源供給ホールなし 分岐ブロック (取付けアクセサリ付き)

外観				
型式	PTFIX 18X1,5-NS35 GY PTFIX 18X1,5-NS35 BU PTFIX 18X1,5-NS35 RD	PTFIX 6X1,5-NS15A GY PTFIX 6X1,5-NS15A BU PTFIX 6X1,5-NS15A RD	PTFIX 12X1,5-NS15A GY PTFIX 12X1,5-NS15A BU PTFIX 12X1,5-NS15A RD	PTFIX 18X1,5-NS15A GY PTFIX 18X1,5-NS15A BU PTFIX 18X1,5-NS15A RD
製品番号	1046949 1046950 1046951	3002910 3002919 3002928	3002914 3002922 3002931	3002917 3002926 3002934

■取付けアクセサリ (別売り)

外観					
	※ 製品に DIN レールは含みません。	※ 製品に DIN レールは含みません。	※ 製品に DIN レールは含みません。		
型式	PTFIX 1,5-NS35	PTFIX 1,5-NS35AD	PTFIX 1,5-NS15A	PTFIX 1,5-F	PTFIX 1,5-RZF
製品番号	1049497	1049498	1049500	1049503	1050613

Push-in式分岐ブロックシステム PTFIX 2,5シリーズ

■技術データ

電圧	450V ※ DIN レール取付けの場合 690V	電源用	電流	57A	分岐用	電流	24A
絶縁材料 / UL 難燃グレード	PA / UL 94V0		剥き線長さ	10-12mm		剥き線長さ	8-10mm
ブリッジバー	FBS 2-5		適合電線範囲 (単線)	0.5-10mm ² /AWG20-8		適合電線範囲 (単線)	0.14-4mm ² /AWG26-12
マーキング	TML (…X 3,8) R		適合電線範囲 (撚線)	0.5-10mm ² /AWG20-10		適合電線範囲 (撚線)	0.14-2.5mm ² /AWG26-14
			絶縁スリーブ付きフェールール (撚線)	0.5-6mm ²		絶縁スリーブ付きフェールール (撚線)	0.14-2.5mm ²

■電源供給用ホール付き 分岐ブロック

外観			
型式	PTFIX 6/6X2,5 GY PTFIX 6/6X2,5 BU PTFIX 6/6X2,5 RD	PTFIX 6/12X2,5 GY PTFIX 6/12X2,5 BU PTFIX 6/12X2,5 RD	PTFIX 6/18X2,5 GY PTFIX 6/18X2,5 BU PTFIX 6/18X2,5 RD
製品番号	3273330 3273332 3273334	3273352 3273354 3273356	3273374 3273376 3273378



■電源供給ホールなし 分岐ブロック

外観				
型式	PTFIX 2X2,5 GY PTFIX 2X2,5 BU PTFIX 2X2,5 RD	PTFIX 6X2,5 GY PTFIX 6X2,5 BU PTFIX 6X2,5 RD	PTFIX 12X2,5 GY PTFIX 12X2,5 BU PTFIX 12X2,5 RD	PTFIX 18X2,5 GY PTFIX 18X2,5 BU PTFIX 18X2,5 RD
製品番号	1028067 1028068 1028069	3273264 3273266 3273268	3273286 3273288 3273290	3273308 3273310 3273312

■電源供給用ホール付き 分岐ブロック (取付けアクセサリ付き)

外観						
型式	PTFIX 6/6X2,5-NS35 GY PTFIX 6/6X2,5-NS35 BU PTFIX 6/6X2,5-NS35 RD	PTFIX 6/12X2,5-NS35 GY PTFIX 6/12X2,5-NS35 BU PTFIX 6/12X2,5-NS35 RD	PTFIX 6/18X2,5-NS35 GY PTFIX 6/18X2,5-NS35 BU PTFIX 6/18X2,5-NS35 RD	PTFIX 6/6X2,5-NS35A GY PTFIX 6/6X2,5-NS35A BU PTFIX 6/6X2,5-NS35A RD	PTFIX 6/12X2,5-NS35A GY PTFIX 6/12X2,5-NS35A BU PTFIX 6/12X2,5-NS35A RD	PTFIX 6/18X2,5-NS35A GY PTFIX 6/18X2,5-NS35A BU PTFIX 6/18X2,5-NS35A RD
製品番号	3273066 3273068 3273070	3273088 3273090 3273092	3273110 3273112 3273114	3273198 3273200 3273202	3273220 3273222 3273224	3273242 3273244 3273246

■電源供給ホールなし 分岐ブロック (取付けアクセサリ付き)

外観						
型式	PTFIX 6X2,5-NS35 GY PTFIX 6X2,5-NS35 BU PTFIX 6X2,5-NS35 RD	PTFIX 12X2,5-NS35 GY PTFIX 12X2,5-NS35 BU PTFIX 12X2,5-NS35 RD	PTFIX 18X2,5-NS35 GY PTFIX 18X2,5-NS35 BU PTFIX 18X2,5-NS35 RD	PTFIX 6X2,5-NS35A GY PTFIX 6X2,5-NS35A BU PTFIX 6X2,5-NS35A RD	PTFIX 12X2,5-NS35A GY PTFIX 12X2,5-NS35A BU PTFIX 12X2,5-NS35A RD	PTFIX 18X2,5-NS35A GY PTFIX 18X2,5-NS35A BU PTFIX 18X2,5-NS35A RD
製品番号	3273000 3273002 3273004	3273022 3273024 3273026	3273044 3273046 3273048	3273132 3273134 3273136	3273154 3273156 3273158	3273176 3273178 3273180

■取付けアクセサリ (別売り)

外観			
	※ 製品に DIN レールは含まれません。	※ 製品に DIN レールは含まれません。	
型式	PTFIX-NS35	PTFIX-NS35A PTFIX-NS35A-FIX *1	PTFIX-F
製品番号	3274054	3274056 3274057	3274060

*1: DIN レール固定金具付き

Push-in式分岐ブロックシステム PTFIX 4シリーズ

■技術データ

電圧	450V ※ DIN レール取付けの場合 800V	電源用	電流	57A	分岐用	電流	32A
絶縁材料 / UL 難燃グレード	PA / UL 94V0		剥き線長さ	12-14mm		剥き線長さ	10-12mm
ブリッジバー	FBS 2-6		適合電線範囲 (単線)	0.5-10mm ² /AWG20-8		適合電線範囲 (単線)	0.2-6mm ² /AWG24-10
マーキング	TML (…X 3,8) R		適合電線範囲 (撚線)	0.5-10mm ² /AWG20-8		適合電線範囲 (撚線)	0.2-4mm ² /AWG24-12
			絶縁スリーブ付きフェールール (撚線)	0.5-10mm ²		絶縁スリーブ付きフェールール (撚線)	0.25-4mm ²

■電源供給用ホール付き 分岐ブロック

外観			
型式	PTFIX 10/6X4 GY PTFIX 10/6X4 BU PTFIX 10/6X4 RD	PTFIX 10/12X4 GY PTFIX 10/12X4 BU PTFIX 10/12X4 RD	PTFIX 10/18X4 GY PTFIX 10/18X4 BU PTFIX 10/18X4 RD
製品番号	3273856 3273858 3273860	3273878 3273880 3273882	3273900 3273902 3273904



■電源供給ホールなし 分岐ブロック

外観				
型式	PTFIX 2X4 GY PTFIX 2X4 BU PTFIX 2X4 RD	PTFIX 6X4 GY PTFIX 6X4 BU PTFIX 6X4 RD	PTFIX 12X4 GY PTFIX 12X4 BU PTFIX 12X4 RD	PTFIX 18X4 GY PTFIX 18X4 BU PTFIX 18X4 RD
製品番号	1028360 1028361 1028362	3273790 3273792 3273794	3273812 3273814 3273816	3273834 3273836 3273838

■電源供給用ホール付き 分岐ブロック (取付けアクセサリ付き)

外観						
型式	PTFIX 10/6X4-NS35 GY PTFIX 10/6X4-NS35 BU PTFIX 10/6X4-NS35 RD	PTFIX 10/12X4-NS35 GY PTFIX 10/12X4-NS35 BU PTFIX 10/12X4-NS35 RD	PTFIX 10/18X4-NS35 GY PTFIX 10/18X4-NS35 BU PTFIX 10/18X4-NS35 RD	PTFIX 10/6X4-NS35A GY PTFIX 10/6X4-NS35A BU PTFIX 10/6X4-NS35A RD	PTFIX 10/12X4-NS35A GY PTFIX 10/12X4-NS35A BU PTFIX 10/12X4-NS35A RD	PTFIX 10/18X4-NS35A GY PTFIX 10/18X4-NS35A BU PTFIX 10/18X4-NS35A RD
製品番号	3273592 3273594 3273596	3273614 3273616 3273618	3273636 3273638 3273640	3273724 3273726 3273728	3273746 3273748 3273750	3273768 3273770 3273772

■電源供給ホールなし 分岐ブロック (取付けアクセサリ付き)

外観						
型式	PTFIX 6X4-NS35 GY PTFIX 6X4-NS35 BU PTFIX 6X4-NS35 RD	PTFIX 12X4-NS35 GY PTFIX 12X4-NS35 BU PTFIX 12X4-NS35 RD	PTFIX 18X4-NS35 GY PTFIX 18X4-NS35 BU PTFIX 18X4-NS35 RD	PTFIX 6X4-NS35A GY PTFIX 6X4-NS35A BU PTFIX 6X4-NS35A RD	PTFIX 12X4-NS35A GY PTFIX 12X4-NS35A BU PTFIX 12X4-NS35A RD	PTFIX 18X4-NS35A GY PTFIX 18X4-NS35A BU PTFIX 18X4-NS35A RD
製品番号	3273526 3273528 3273530	3273548 3273550 3273552	3273570 3273572 3273574	3273658 3273660 3273662	3273680 3273682 3273684	3273702 3273704 3273706

■取付けアクセサリ (別売り)

外観			
	※ 製品に DIN レールは含まれません。	※ 製品に DIN レールは含まれません。	
型式	PTFIX-NS35	PTFIX-NS35A PTFIX-NS35A-FIX *1	PTFIX-F
製品番号	3274054	3274056 3274057	3274060

*1 : DIN レール固定金具付き

Push-in式端子台 製品バリエーション



Push-in式端子台は、用途に合わせてさまざまな製品をご用意しています。
また、ねじ式端子台にもユニークなラインアップがあります。
詳しくは、フェニックス・コンタクトのホームページをご覧ください。

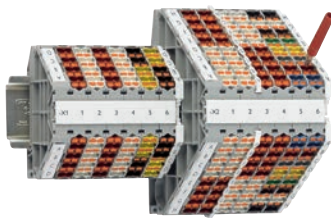

PTRVシリーズ

- ・4段、8段の高密度配線が可能。
- ・1極あたり2線接続。
- ・オーダーでカラーコーディングが可能。

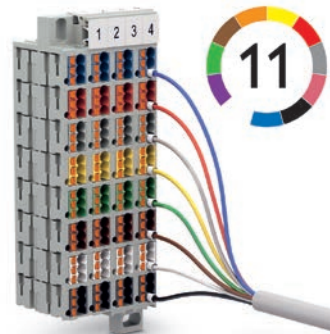

PTMEシリーズ

- ・2線接続、または3線接続が選択可能。
- ・ラック取付け、フランジ取付け、DINレール取付けが選択可能。

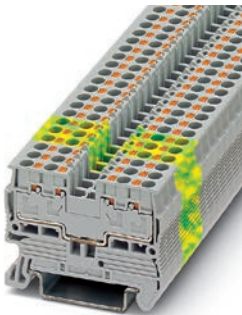

PT 2,5/S-QUATTRO

- ・4線式のコンパクト端子台。
- ・標準のPT 2,5と同サイズ。
- ・省スペースに最適。

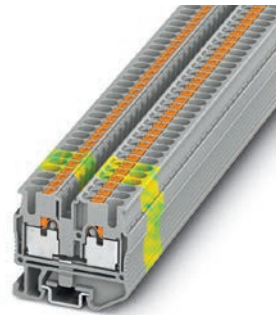

MPTシリーズ

- ・PTシリーズの小型タイプ。
- ・FBSブリッジも使用可能。
- ・NS 15 DINレールを使用。

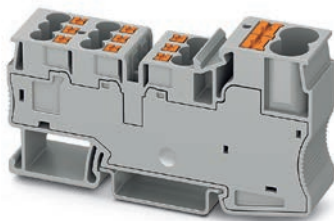

PT 2X10/9X4

- ・定格接続容量：
10mm²×2極m、4mm²×9極
の異線径混合タイプ。
- ・FBSブリッジも使用可能。

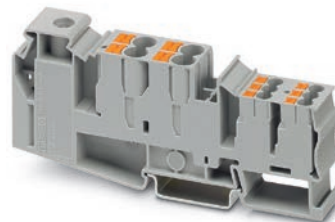

PTU 35/4X6/6X2,5

- ・35mm²の電源入力用ねじ接続を、6mm²×4極、2,5mm²×6に分岐するハイブリッドタイプ。
- ・FBSブリッジは2系統を使用可能。

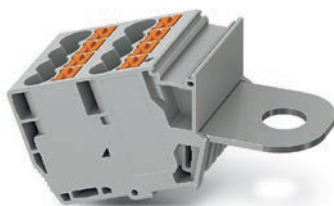

AGK PTシリーズ

- ・定格41A/1000VのPush-in分岐端子台。
- ・4極、8極タイプあり。
- ・HVシリーズなどと併用して使用可能。

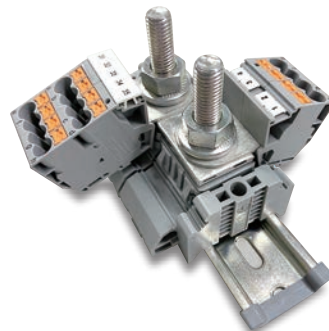

HVシリーズ

- ・定格125~269A/1000Vのボルト端子台。
- ・分岐用、連結用銅バーを使用して拡張可能。
- ・分離板で安全確保にも考慮。

※画像はHVシリーズとAGK PTを組み合わせた例。

その他製品バリエーション

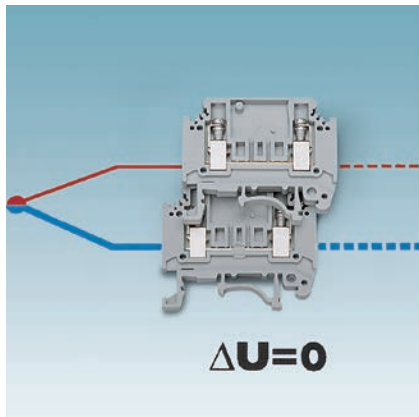

熱電対用端子台 MTKDシリーズ

MTKD端子台の通過コンタクトは、各種熱電対の補償回路の材質と同じ材料を使用しています。そのため、熱電対を接続しても、端子台と熱電対の間に不正な熱電圧が発生することがありません。

補償材質：銅/コンスタンタン、鉄/コンスタンタン、
ニッケルクロム/コンスタンタン など

適合電線接続範囲：0.2-4mm²

定格電圧：400V



直付け端子台 Gシリーズ

直付け端子台Gシリーズは、小型で端子台上面からねじでパネルなどに取付けが可能です。フィンガーセーフ構造になっており、電源用の小型端子台ボックスなどに最適です。

適合電線接続範囲：0.2-10mm²

定格電流/電圧：32A / 400V～76A / 800V

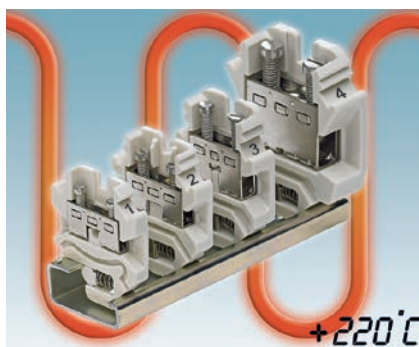

耐熱セラミック端子台 SSKシリーズ

セラミック端子台SSKシリーズは、最大220℃までの高温に耐える端子台です。防爆域の認証も得ています。

SSKを搭載するDINレールはNS 32型となります。

適合電線接続範囲：0.2-35mm²

定格電流/電圧：32A / 690V～125 / 800V

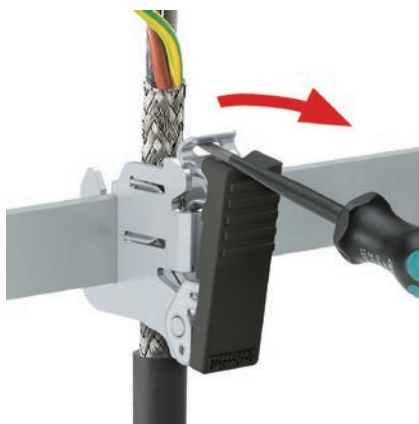

シールドクランプ SCCシリーズ

シールドクランプSCCシリーズは、スプリング力でシールド電線を押さえる画期的な製品です。

ねじレス構造で接続はワンタッチ、取外し時もドライバーなどで簡単に作業が可能です。耐振動性、耐腐食性試験にも合格しています。

適合電線径：2-20mm

取付け方法：バスバー取付け、直取付け、DINレール取付けから選択可能。

ブリッジバーシステム FBSシリーズ

概要



端子台間の渡り配線用金具です。
端子台の幅サイズごとにブリッジバーをご用意しています。
PTシリーズ、STシリーズとも端子台の幅(W)寸法に合わせて共通アクセサリとしてご使用いただけます。

FBS 2 - 3,5

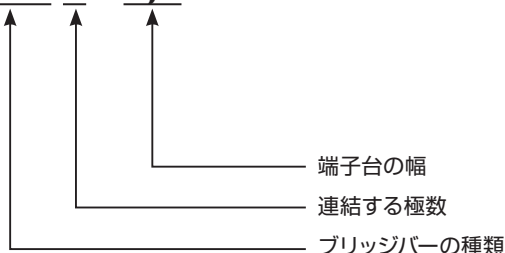

シリーズ	型式	連結極数	製品番号	発注単位 【個】
PT 1,5/S	FBS 2-3,5	2	3213014	50
	FBS 3-3,5	3	3213027	50
	FBS 4-3,5	4	3213030	50
	FBS 5-3,5	5	3213043	50
	FBS 10-3,5	10	3213056	50
	FBS 20-3,5	20	3213069	50
PT 2,5	FBS 2-5	2	3030161	50
	FBS 3-5	3	3030174	50
	FBS 4-5	4	3030187	50
	FBS 5-5	5	3030190	50
	FBS 10-5	10	3030213	10
	FBS 20-5	20	3030226	10
PT 4	FBS 2-6	2	3030336	50
	FBS 3-6	3	3030242	50
	FBS 4-6	4	3030255	50
	FBS 5-6	5	3030349	50
	FBS 10-6	10	3030271	10
	FBS 20-6	20	3030365	10
PT 6	FBS 2-8	2	3030284	10
	FBS 3-8	3	3030297	10
	FBS 4-8	4	3030307	10
	FBS 5-8	5	3030310	10
	FBS 6-8	6	3032470	10
	FBS 10-8	10	3030323	10
PT 10	FBS 2-10	2	3005947	10
	FBS 5-10	5	3005948	10
PT 16	FBS 2-12	2	3005950	10
PTPOWER 35	FBS 2-16	2	3005963	10
PTPOWER 50	EB 2-20/PT	2	3260067	10
	EB 3-20/PT	3	3260068	10
PTPOWER 95	EB 2-25/PT	2	3260157	10
	EB 3-25/PT	3	3260160	10
PTPOWER 185	EB 2-31/PT	2	3215057	10
	EB 3-31/PT	3	3215058	10

① ブリッジバー挿入時

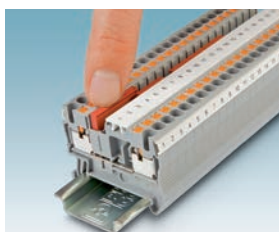

端子台の上面より下になるまで挿入します。

② ブリッジバー取出し時

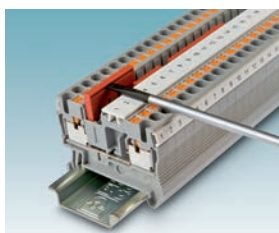

ブリッジバーを取り出す時は、マイナスドライバーをご使用ください。

中抜き可能



分割して使用

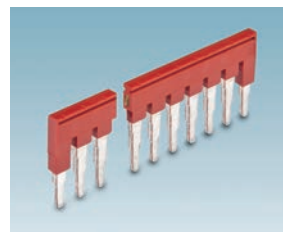

ブリッジバーシステム FBSシリーズ 段違いブリッジ

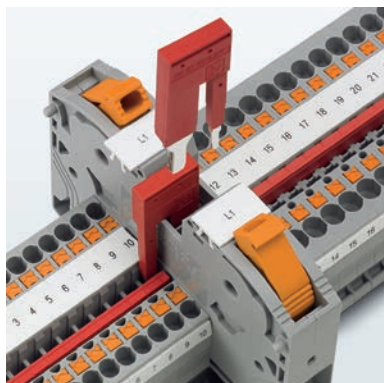

フェニックス・コンタクトの端子台は、異なったサイズの端子台間を、FBSブリッジシステムを使用して連結することが可能です。

分岐元		分岐先		片側への分岐	両側への分岐	適合ブリッジ型式
端子台型式	接続断面積 [mm ²]	端子台型式	接続断面積 [mm ²]	最大電流 [A]	最大電流 [A]	
PT 2,5	2.5	PT 1,5/S	1.5	24	30	RB ST (2,5/4) -1,5/S 3214356
PT 4	4	PT 1,5/S	1.5	24	40	RB ST (2,5/4) -1,5/S 3214356
		PT 2,5	2.5	40	40	FBS 2-5 3030161
PT 6	6	PT 1,5/S	1.5	24	48	RB ST 6-1,5/S 3213250
		PT 2,5	2.5	40	56	RB ST 6- (2,5/4) 3030860
		PT 4	4	45	56	
PT 10	10	PT 1,5/S	1.5	24	48	RB ST 10-1,5/S 3213252
		PT 2,5	2.5	40	65	RB ST 10- (2,5/4) 3030873
		PT 4	4	45	65	
PT 16	16	PT 6	6	37	74	RB 16-6 3047072
		PT 1,5/S	1.5	24	48	RB ST 16-1,5/S 3213254
		PT 2,5	2.5	40	80	RB ST 16- (2,5/4) 3030886
		PT 4	4	45	90	
PTPOWER 35	35	PT 2,5	2.5	40	80	RB PTPOWER 35-ST (2,5/4) 3030900
		PT 4	4	45	90	
		PT 16 N	16	90	125	RB PTPOWER 35-ST 16 3032170

端子台マーキング



型式	製品番号	印字可能極数
UCT-TM 3,5	0829484	102
UC-TM 5	0818108	96
UC-TM 6	0818085	80
UC-TM 8	0818072	56
UC-TM 10	0818069	48
UC-TM 12	0819194	40
UC-TM 16	0819217	32



型式	製品番号	印字可能極数
UCT-TMF 3,5	0829486	108
UC-TMF 5	0818153	96
UC-TMF 6	0818140	80
UC-TMF 8	0818137	56
UC-TMF 10	0818124	48
UC-TMF 12	0819233	40
UC-TMF 16	0819262	32



info@phoenixcontact.co.jp
http://www.phoenixcontact.co.jp

標準品マーキングシートの選定ページ

- ・フエニックス・コンタクトでは、お客様からよくご指定頂く内容を印字したマーキングシートを、「標準品」としてご準備しております。
- ・カスタムマーキングシートより低価格&短納期。
- ・以下の3つのプロセスに沿って選択していくだけで、すぐにご希望のシート候補をご案内いたします。詳しくは下記の図をご確認ください。



※ 本ウェブサイトにてご希望のシートがお決まりになりましたら、型式と型番を併せて代理店までご注文ください。

マーキング特設ページから、ご使用に適した印字済みマーキングを簡単に選定・注文することが可能です。



▶ マーキングサービスページへ

【簡単3プロセス】

1. マーキングシートの選択 (2種類)	2. 印字方向の選択 (2種類)	3. 印字内容の選択 (各3種類)
-------------------------	---------------------	----------------------

⇒ 選択へ進む



リールイメージ

TMT (EX6,2) R、TMT (EX9,5) R
 ・リール外径 : φ210mm
 ・取付け孔内径 : φ39mm

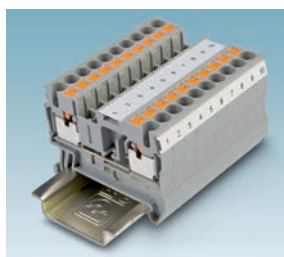

白色記名板使用イメージ

材料	ポリ塩化ビニル
----	---------

シリーズ名	幅 [mm]	厚さ [mm]	リール長さ [m]	色	発注番号	梱包数	補足説明	適応プリンタ
TMT (EX6,2) R	6.2	0.5	50	白	0803063	1	使用温度範囲：-30～80℃ シリコン、ハロゲンフリー	プリンタは市販のプリンタをご使用ください。
TMT (EX9,5) R	9.5	0.5	50	白	0828295	1		

フェール用チューブマーキング



※ひだ付きチューブマーキング

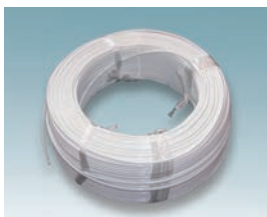

ロール状態



梱包：紙巻
(内径15cmの小巻タイプ)

材料	ポリ塩化ビニル
使用温度範囲 [°C]	-20 ~ 60

フェール用チューブマーキング対応プリンタ	
プリンタ	CTK：SP シリーズ MAX：レタツイン LM シリーズ Canon：ケーブル ID プリンタ Mk シリーズ キタスイ：G 型シリーズ 壬生電機製作所：MP シリーズ ※気温の下がる冬場、または低温環境で使用する際はチューブが硬くなる場合があります。印字する際は、プリンタに内蔵または後付け可能なチューブウォーマをご使用いただくか、チューブを押し潰す圧力を強くしてください。

使用イメージ

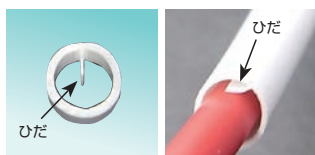

ひだ付きのため滑り難く、落ちにくい



型式 *2	内径 [mm]	厚さ [mm]	適用電線 *1		発注番号		梱包数
			断面積 [mm ²]*1	外径 [mm]*1	白	黄	
WMRT2,3RXL	2.3	0.4	0.3	1.2 - 1.9	0001367	0002048	200m
WMRT3,2RXL	3.2	0.4	0.5-1.25	2.1 - 3.1	0001373	0002050	200m
WMRT3,6RXL	3.6	0.4	0.75-2.00	2.5 - 3.5	0001375	0002052	200m
WMRT4,2RXL	4.2	0.4	2.00-3.5	3.1 - 4.3	0001386	0002055	200m

*1：適用電線断面積および外径は目安です。電線種類によってはチューブに入らない場合があります。その場合は、1つ大きい内径のチューブをご選定ください。

*2：黄色のチューブの型式は末尾に "YE" が付きます。例：WMRT2,3RXL-YE [0002048]

絶縁スリーブ付きフェルール AIシリーズ

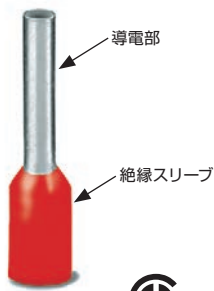

※ DIN 46228-4:1990-09, UL486F 認証品

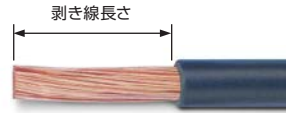
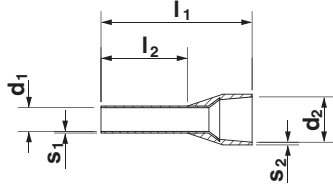

注意1:
推奨剥き線長さで剥いても電線種類によっては導電部先端まで電線が到達しない場合があります。
その場合は、確実に導電部に到達するよう剥き線長さを調整してください。
また、導電部から電線が飛び出した場合は、飛び出し長さ: 0.5mmを目安に切断してください。

注意2:
被接続物(例:端子台など)に規定されている剥き線長さとはフェルール導電部の長さが合致しない場合は、剥き線長さより長いフェルールを選定し圧着後フェルールを切断するか、短いフェルールを選定する場合は、電線がフェルールより飛び出した状態でご使用ください。その場合の飛び出し量は0.5mm以上でも使用できます。

製品説明	断面積		寸法 [mm]							推奨剥き線長さ	型式	製品番号	個/梱包
	[mm ²]	AWG	l ₁	l ₂	d ₁	s ₁	d ₂	s ₂					
フェルール 絶縁スリーブ付き	0.14	26	12.50	8.00	0.80	0.15	2.00	0.25	10	AI 0,14-8 GY-1000 ... ¹⁾	3203011	1000	
DIN 46 228-4 : 1990-09 に基づく識別色	0.25	24	10.50	6.00	0.80	0.15	2.00	0.25	8	AI 0,25-6 BU ... ¹⁾	3203040	100	
1) DIN 46228-4 : 1990-09, UL486F 規格外	0.25	24	12.50	8.00	0.80	0.15	2.00	0.25	10	AI 0,25-8 YE ... ¹⁾	3203037	100	
2) JIS 電線サイズ	0.25	24	14.50	10.00	0.80	0.15	2.00	0.25	12	AI 0,25-10 YE ... ¹⁾	3241128	1000	
	0.25	24	16.50	12.00	0.80	0.15	2.00	0.25	14	AI 0,25-12 BU ... ¹⁾	3200632	100	
	0.3 ²⁾ , 0.34	22	10.50	6.00	0.80	0.15	2.00	0.25	8	AI 0,34-6 TQ ... ¹⁾	3203053	100	
	0.3 ²⁾ , 0.34	22	12.50	8.00	0.80	0.15	2.00	0.25	10	AI 0,34-8 TQ ... ¹⁾	3203066	100	
	0.3 ²⁾ , 0.34	22	14.50	10.00	0.80	0.15	2.00	0.25	12	AI 0,34-10 TQ ... ¹⁾	3241129	1000	
	0.3 ²⁾ , 0.34	22	16.50	12.00	0.80	0.15	2.00	0.25	14	AI 0,34-12 TQ ... ¹⁾	3200645	100	
	0.5	20	12.00	6.00	1.10	0.15	2.50	0.25	9	AI 0,5-6 WH	3200687	100	
	0.5	20	14.00	8.00	1.10	0.15	2.50	0.25	11	AI 0,5-8 WH	3200014	100	
	0.5	20	14.00	8.00	1.10	0.15	2.50	0.25	11	AI 0,5-8 WH-1000	3200881	1000	
	0.5	20	16.00	10.00	1.10	0.15	2.50	0.25	13	AI 0,5-10 WH	3201275	100	
	0.5	20	18.00	12.00	1.10	0.15	2.50	0.25	15	AI 0,5-12 WH ... ¹⁾	3200506	100	
	0.75	18	12.00	6.00	1.30	0.15	2.80	0.25	9	AI 0,75-6 GY	3200690	100	
	0.75	18	14.00	8.00	1.30	0.15	2.80	0.25	11	AI 0,75-8 GY	3200519	100	
	0.75	18	14.00	8.00	1.30	0.15	2.80	0.25	11	AI 0,75-8 GY-1000	3200894	1000	
	0.75	18	16.00	10.00	1.30	0.15	2.80	0.25	13	AI 0,75-10 GY	3201288	100	
	0.75	18	16.00	10.00	1.30	0.15	2.80	0.25	13	AI 0,75-10 GY-1000	3203118	1000	
	0.75	18	18.00	12.00	1.60	0.15	2.80	0.25	15	AI 0,75-12 GY	3200849	100	
	1	18	12.00	6.00	1.50	0.15	3.00	0.30	9	AI 1-6 RD	3200742	100	
	1	18	14.00	8.00	1.50	0.15	3.00	0.30	11	AI 1-8 RD	3200030	100	
	1	18	14.00	8.00	1.50	0.15	3.00	0.30	11	AI 1-8 RD-1000	3200904	1000	
	1	18	16.00	10.00	1.50	0.15	3.00	0.30	13	AI 1-10 RD	3200182	100	
	1	18	18.00	12.00	1.50	0.15	3.00	0.30	15	AI 1-12 RD	3200674	100	
	1.25 ²⁾ , 1.5	16	12.00	6.00	1.80	0.15	3.40	0.30	9	AI 1,5-6 BK ... ¹⁾	3200755	100	
	1.25 ²⁾ , 1.5	16	14.00	8.00	1.80	0.15	3.40	0.30	11	AI 1,5-8 BK	3200043	100	
	1.25 ²⁾ , 1.5	16	14.00	8.00	1.80	0.15	3.40	0.30	11	AI 1,5-8 BK-1000	3200917	1000	
	1.25 ²⁾ , 1.5	16	16.00	10.00	1.80	0.15	3.40	0.30	13	AI 1,5-10 BK	3200195	100	
	1.25 ²⁾ , 1.5	16	16.00	10.00	1.80	0.15	3.40	0.30	13	AI 1,5-10 BK-1000	3203134	1000	
	1.25 ²⁾ , 1.5	16	20.00	12.00	1.80	0.15	3.40	0.30	15	AI 1,5-12 BK	3201482	100	
	2.0 ²⁾ , 2.5	14	14.00	8.00	2.30	0.15	4.20	0.30	11	AI 2,5-8 BU	3200522	100	
	2.0 ²⁾ , 2.5	14	14.00	8.00	2.30	0.15	4.20	0.30	11	AI 2,5-8 BU-1000	3200920	1000	
	2.0 ²⁾ , 2.5	14	17.00	10.00	2.30	0.15	4.20	0.30	13	AI 2,5-10 BU ... ¹⁾	3202533	100	
	2.0 ²⁾ , 2.5	14	17.00	10.00	2.30	0.15	4.20	0.30	13	AI 2,5-10 BU-1000 ... ¹⁾	3203147	1000	
	2.0 ²⁾ , 2.5	14	18.00	12.00	2.30	0.15	4.20	0.30	15	AI 2,5-12 BU	3200962	100	
	3.5 ²⁾ , 4	12	17.00	10.00	2.80	0.20	4.80	0.30	13	AI 4-10 GY	3200535	100	
	3.5 ²⁾ , 4	12	19.00	12.00	2.80	0.20	4.80	0.30	15	AI 4-12 GY	3200959	100	
	3.5 ²⁾ , 4	12	26.00	18.00	2.80	0.20	4.80	0.30	21	AI 4-18 GY	3200593	100	
	5.5 ²⁾ , 6	10	20.00	12.00	3.50	0.20	6.20	0.30	15	AI 6-12 YE	3200548	100	
	5.5 ²⁾ , 6	10	26.00	18.00	3.50	0.20	6.20	0.30	21	AI 6-18 YE	3200603	100	
	8, 10	8	22.00	12.00	4.60	0.20	7.50	0.30	15	AI 10-12 RD	3200551	100	
	8, 10	8	28.00	18.00	4.60	0.20	7.50	0.30	21	AI 10-18 RD	3200616	100	
	16	6	24.00	12.00	5.80	0.20	8.80	0.40	15	AI 16-12 BU	3200564	100	
	16	6	28.00	18.00	5.80	0.20	8.80	0.40	21	AI 16-18 BU	3200629	100	
	25	3, 4	30.00	16.00	7.30	0.20	11.00	0.50	20	AI 25-16 YE	3200577	50	
	25	3, 4	32.00	18.00	7.30	0.20	11.00	0.50	22	AI 25-18 YE	3201505	50	
	25	3, 4	35.00	22.00	7.30	0.20	11.00	0.50	26	AI 25-22 YE	3200700	50	
	35	1, 2	30.00	16.00	8.30	0.20	12.50	0.50	20	AI 35-16 RD	3200441	50	
	35	1, 2	32.00	18.00	8.30	0.20	12.50	0.50	22	AI 35-18 RD	3201495	50	
	35	1, 2	39.00	25.00	8.30	0.20	12.50	0.50	29	AI 35-25 RD	3200713	50	
	50	1/0	36.00	20.00	10.30	0.35	15.00	0.60	24	AI 50-20 BU	3200454	50	
	50	1/0	40.00	25.00	10.30	0.35	15.00	0.60	29	AI 50-25 BU	3200726	25	

色	コード
白	WH
赤	RD
青	BU
灰	GY
黒	BK
黄	YE
ターコイズ	TQ

材質	E-CU
表面処理	錫メッキ
絶縁スリーブ	ポリプロピレン
耐熱温度 [°C]	105

※ フェルールは使用される電線サイズに合わせて選定してください。

GB型 絶縁スリーブ付きフェルール CSA認証

標準タイプのフェルールより絶縁スリーブの径 (d2) が大きく、AWG 電線などの被覆の厚い電線に適したフェルールです。

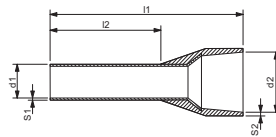

製品説明	断面積		色	寸法 [mm]						形式	製品番号	個 / 梱包	
	[mm ²]	AWG		l ¹	l ²	d ¹	d ²	s ¹	s ²				
絶縁スリーブ付きフェルール	0.5	20	白	13.50	8.00	1.10	3.00	0.15	0.30	AI0,5-8WH-GB	1208966	500	
	0.5	20	白	15.50	10.00	1.10	3.00	0.15	0.30		AI0,5-10WH-GB	3203150	100
	0.75	18	灰	14.00	8.00	1.30	3.40	0.15	0.30	AI0,75-8GY-GB	1208979	500	
	0.75	18	灰	16.00	10.00	1.30	3.40	0.15	0.30		AI0,75-10GY-GB	3203163	100
	0.75	18	灰	16.00	10.00	1.30	3.40	0.15	0.30		AI0,75-10GY-GB-1000	3203299	1000
	1	18	赤	14.00	8.00	1.50	3.40	0.15	0.30		AI1-8RD-GB	1208982	500
	1	18	赤	16.00	10.00	1.50	3.40	0.15	0.30	AI1-10RD-GB-1000	1208869	1000	
	1.5	16	黒	14.00	8.00	1.80	3.70	0.15	0.30		AI1,5-8BK-GB-1000	3202892	1000
	1.5	16	黒	16.00	10.00	1.80	3.70	0.15	0.30	AI1,5-10BK-1000GB	1208872	1000	
材質	E-CU												
表面処理	錫メッキ												
絶縁スリーブ	ポリプロピレン												
耐熱温度 (長時間)	105℃												

※フェルールは使用される電線サイズに合わせて選定してください。

絶縁スリーブ付きフェルール S-Slimlineシリーズ

絶縁スリーブ厚を薄くしたタイプ。
PT 1,5/S シリーズに 1.0mm 電線を使用する際に最適。

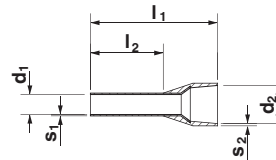

製品説明	断面積		寸法 [mm]							推奨剥き線長さ	型式	製品番号	個 / 梱包
	[mm ²]	AWG	l ₁	l ₂	d ₁	s ₁	d ₂	s ₂					
絶縁スリーブ付きフェルール	1	18	14.5	8.00	1.50	0.15	0.28	0.25	11	AI-S1-8 TQ	1200293	100	

※フェルールは使用される電線サイズに合わせて選定してください。



終端止め

外観					
型式	CLIPFIX 15	CLIPFIX 35	CLIPFIX 35-5	E/NS 35 N	E/AL-NS 35
製品番号	3022263	3022218	3022276	0800886	1201662
寸法 (W × H × D)	5.2 × 22 × 22.6	9.5 × 57 × 32	5.15 × 48.5 × 35	9.5 × 48.6 × 32.8	10 × 59 × 44
材質	PA (UL 94-V2)	PA (UL 94-V2)	PA (UL 94-V0)	PA (UL 94-V2)	アルミニウム
対応 DIN レール	NS 15	NS 35/7.5、NS 35/15	NS 35/7.5、NS 35/15	NS 35/7.5、NS 35/15	NS 35/7.5、NS 35/15
特長	DIN レール幅 35mm 用。 ワンタッチで取付け可能です。	カバー取付け部材と合わせて使用することができます。 ワンタッチで取付け可能です。	標準終端止め ワンタッチで取付け可能です。	ねじで締め付けて取付けます。	ねじで締め付けて取付けます。 PTPOWER シリーズなどの大型端子台に最適です。

DINレール

定尺DINレール: 2m

材料	幅 [mm]	高さ [mm]	穴あり	
			型式 製品番号	イメージ
スチール	15	5.5	NS 15 PERF 2000MM 1401682	
		7.5	NS 35/7.5 PERF 2000MM 0801733	
	35	15	NS 35/15 PERF 2000MM 1201730	

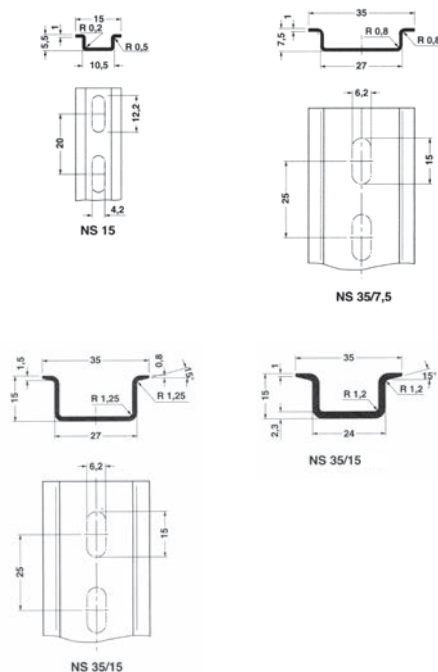

info@phoenixcontact.co.jp
http://www.phoenixcontact.co.jp

標準品DINレールの選定ページ

フェニックス・コンタクトでは、国内、欧州式端子台に適用できるスチール製のカット済みDINレールをご用意しております。豊富な種類の中から、ご希望の長さをお選びください。

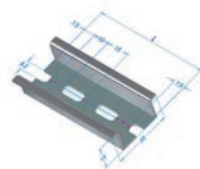

- 最低発注数: 5本
- ご希望のレールがお決まりになりましたら、**型式・型番**を併せて代理店までご注文ください。

カット済みDINレールは、長さやカット仕様など、豊富なラインアップから簡単に選定・注文することが可能です。

【選定方法】



※各《2. 長さの選択ページ》より、DXF/PDF/STPデータをダウンロードいただけます。

[型式・型番一覧リストはこちら](#)



▶ [カット済みDINレールページへ](#)

剥き線工具、圧着工具

剥き線工具 WIREFOXシリーズ

外観	ガングリップ型ストリッパーシリーズ				
型式	WIREFOX 2,5	WIREFOX-E 4	WIREFOX-E 6SC	WIREFOX-E 10	WIREFOX-E 16
製品番号	1212368	1212704	1212705	1212706	1212707
ストリッパ能力	0.08 - 2.5 [mm ²] AWG 28 - 12	0.1 - 4 [mm ²] AWG 28 - 12	1.5 - 6 [mm ²] AWG 16 - 8	0.02 - 10 [mm ²] AWG 34 - 8	4 - 16 [mm ²] AWG 12 - 5
最大ストリッパ長 [mm]	15	18	18	18	18
カッター切断能力	2.5 - 6 [mm ²] AWG 14 - 10	1.5 - 10 [mm ²] AWG 16 - 8	1.5 - 10 [mm ²] AWG 16 - 8	1.5 - 10 [mm ²] AWG 16 - 8	1.5 - 10 [mm ²] AWG 16 - 8
寸法 [mm]	-	191	191	191	191
重さ [g]	156	136	136	136	136
替え刃	WIREFOX 2,5/SB 1212369	WIREFOX 4/SB 1212151	WIREFOX 6SC/SB 1212314	WIREFOX 10/SB 1212152	WIREFOX 16/SB 1212153
特長	ガングリップタイプで作業効率アップ	テフロン系、外覆が硬い IV 線に対応	テフロン系、外覆が硬い IV 線に対応	最も適用電線幅が広く汎用的	動力線も手軽にストリッパ可能

フェルール用圧着工具 CRIMPFOXシリーズ

外観					
	CRIMPFOX 6	CRIMPFOX CENTRUS 6S	CRIMPFOX CENTRUS 10S	CRIMPFOX 25R	CRIMPFOX 50R
圧着形状イメージ ^{*1}					
製品番号	1212034	1213144	1213154	1212039	1212041
電線サイズ	0.25 ~ 6 [mm ²] AWG24-10	0.14 ~ 6 [mm ²] AWG26-10	0.14 ~ 10 [mm ²] AWG26-8	10, 16, 25 [mm ²] AWG8-4	35, 50 [mm ²] AWG2-1/0
重量 [g]	358	380	380	578	578
交換用ダイ	型式	CRIMPFOX 6/DIE	ダイの交換はできません	CRIMPFOX 25R/DIE	CRIMPFOX 50R/DIE
	製品番号	1212035		1212040	1212042

*1：圧着形状イメージは、使用する電線の種類またはサイズなどにより異なることがあります。

フェルール用自動圧着工具 ZAPシリーズ

外観	
型式	ZAP 25 [1203110] : 0.25 - 2.5 [mm ²] ZAP 25T [1203123] : 0.25 - 2.5 [mm ²] ZAP 100 [1203259] : 4 - 10 [mm ²] ZAP 100T [1203262] : 4 - 10 [mm ²]
製品番号	
適応電線	
電圧	空圧式
作業速度 / サイクル	-
寸法 (W × H × D)	ZAP 25 : 190mm, 0.45kg ZAP 25T : 190mm, 1.3kg ZAP 100 : 190mm, 0.45kg ZAP 100T : 190mm, 1.3kg
重さ [kg]	

ZAPシリーズは空圧式です。

ZAP 25、ZAP100はハンディタイプ、ZAP25 T、ZAP100Tはフットペダルタイプで、便利なフェルール入れ付きです。



電線の構造と寸法

断面積 [mm ²]	単線		複数撚線		細撚線		アメリカンワイヤーゲージ [AWG]						
	径 最大径	撚線本数	径 最大径	撚線本数 (最小値)	径 最大径	撚線本数 (推奨値)	ゲージ 番号	[Φ mm]	単線 [circ.]	[mm ²]	[Φ mm]	撚線 [circ. miles]	[mm ²]
0,2	0,5	1	-	-	-	-	24	0,51	404	0,21	-	-	-
0,5	0,9	1	1,1	7	1,1	16	20	0,81	1022	0,52	0,97	1111	0,56
0,75	1,0	1	1,2	7	1,3	24	18	1,02	1620	0,82	1,16	1600	0,82
1	1,2	1	1,4	7	1,5	32	(17)	1,15	2050	1,04			
-	-	-	-	-	-	-	16	1,29	2580	1,31	1,50	2580	1,32
1,5	1,5	1	1,7	7	1,8	30	(15)	1,45	3260	1,65			
-	-	-	-	-	-	-	14	1,63	4110	2,08	1,85	4100	2,09
2,5	1,9	1	2,2	7	2,3	50	(13)	1,83	5180	2,63			
-	-	-	-	-	-	-	12	2,05	6530	3,31	2,41	6500	3,32
4	2,4	1	2,7	7	2,9	56	(11)	2,30	8230	4,17			
-	-	-	-	-	-	-	10	2,59	10380	5,26	2,95	10530	5,37
6	2,9	1	3,3	7	3,9	84	(9)	2,91	13100	6,63			
-	-	-	-	-	-	-	8	3,26	16510	8,37	3,73	16625	8,48
10	3,7	1	4,2	7	5,1	80	(7)	3,67	20800	10,56	4,15	20820	10,55
-	-	-	-	-	-	-	6	4,12	26240	13,30	4,67	26250	13,39
16	4,6	1	5,3	7	6,3	126	(5)	4,62	33100	16,77	5,24	33100	16,77
-	-	-	-	-	-	-	4	5,19	41740	21,15	5,90	41650	21,24
25	-	-	6,6	7	7,8	196	3	5,83	52600	26,67	6,61	52630	26,67
35	-	-	7,9	7	9,2	276	2	6,54	66360	33,62	7,42	66150	33,74

仕様などの記載内容は、予告なく変更することがあります。あらかじめご了承ください。

フェニックス・コンタクト株式会社

本 社 〒222-0033 横浜市港北区新横浜1-7-9
友泉新横浜一丁目ビル6階

横浜支店 045-471-0030	東京支店 03-5835-3885
さいたま支店 048-631-3371	東北支店 022-226-8890
北陸支店 076-210-4360	静岡支店 054-202-6324
名古屋支店 052-589-3810	大阪支店 06-6350-2722
京都支店 075-325-5990	広島支店 082-568-1664
福岡支店 092-418-2030	

www.phoenixcontact.co.jp